

# Fliesenmaß für Standard Duschen

Artikel-Nummer Schulte (DE): D508804

Produkt: Eckeinstieg II 4-teilig, ohne unteres Profil

Serie: Kristall / Trend

Einbautyp: Ecklösung



Einbaumaße:

links: 800 mm                      x                      rechts: 800 mm

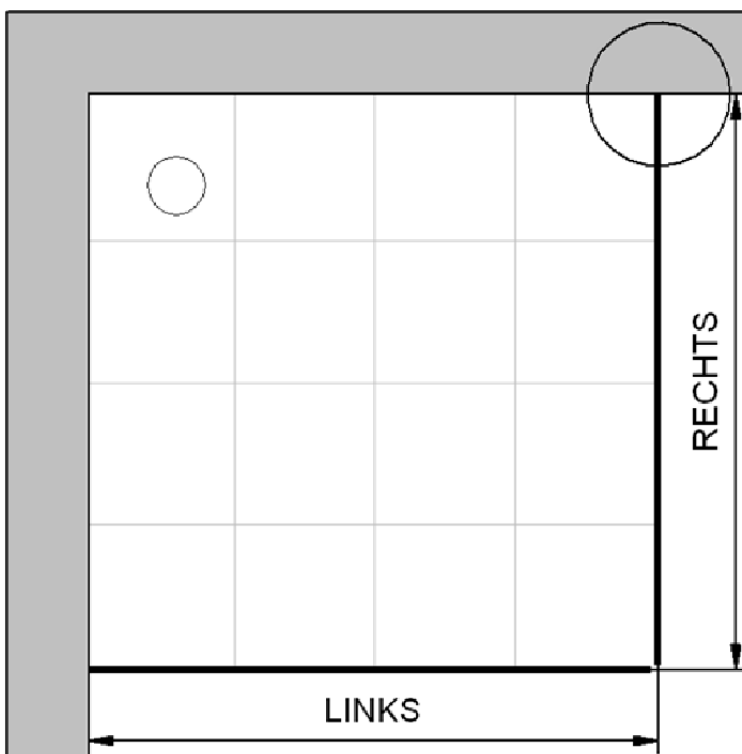

Fliesenmaß 753 mm, Verstellung - 8 / + 12

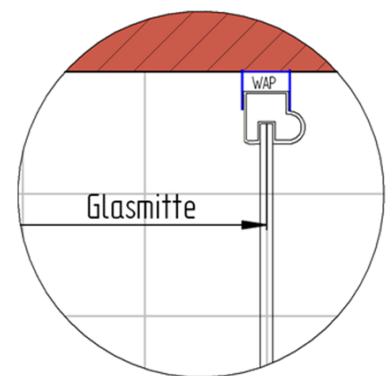

Fliesenmaß 753 mm, Verstellung - 8 / + 12

# Außenkante Profil für Standard Duschen

Artikel-Nummer Schulte (DE): D508804

Produkt: Eckeinstieg II 4-teilig, ohne unteres Profil

Serie: Kristall / Trend

Einbautyp: Ecklösung



## Einbaumaße:

links: 800 mm                      x                      rechts: 800 mm

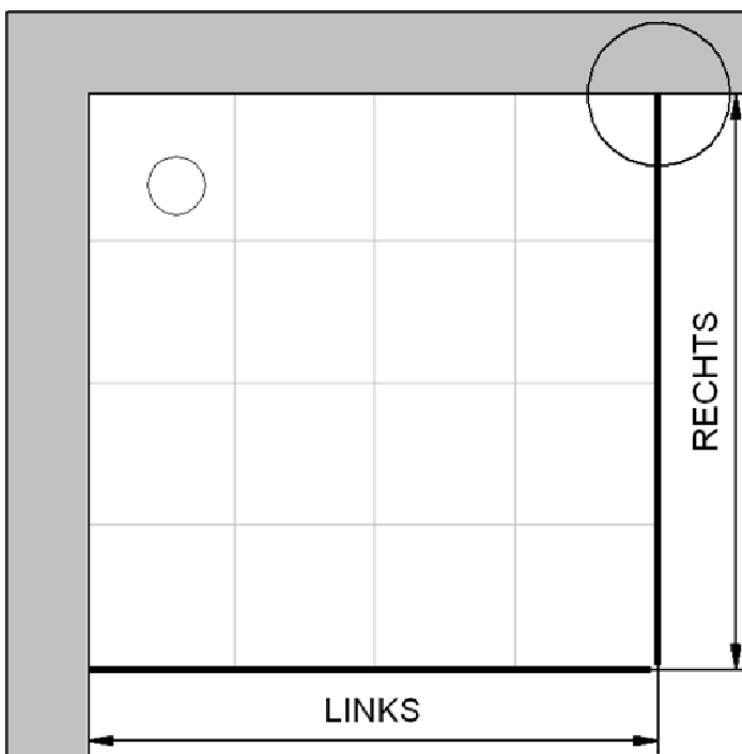

AK Profil 780 mm, Verstellung - 8 / + 12

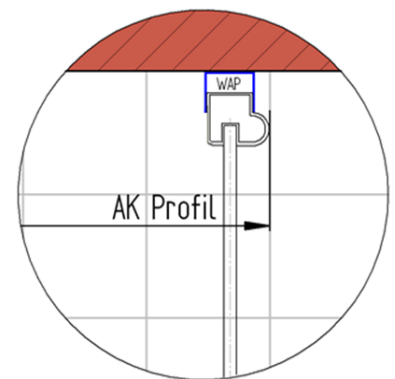

AK Profil 780 mm, Verstellung - 8 / + 12

# Innenkante Profil für Standard Duschen

Artikel-Nummer Schulte (DE): D508804

Produkt: Eckeinstieg II 4-teilig, ohne unteres Profil

Serie: Kristall / Trend

Einbautyp: Ecklösung



## Einbaumaße:

links: 800 mm                      x                      rechts: 800 mm

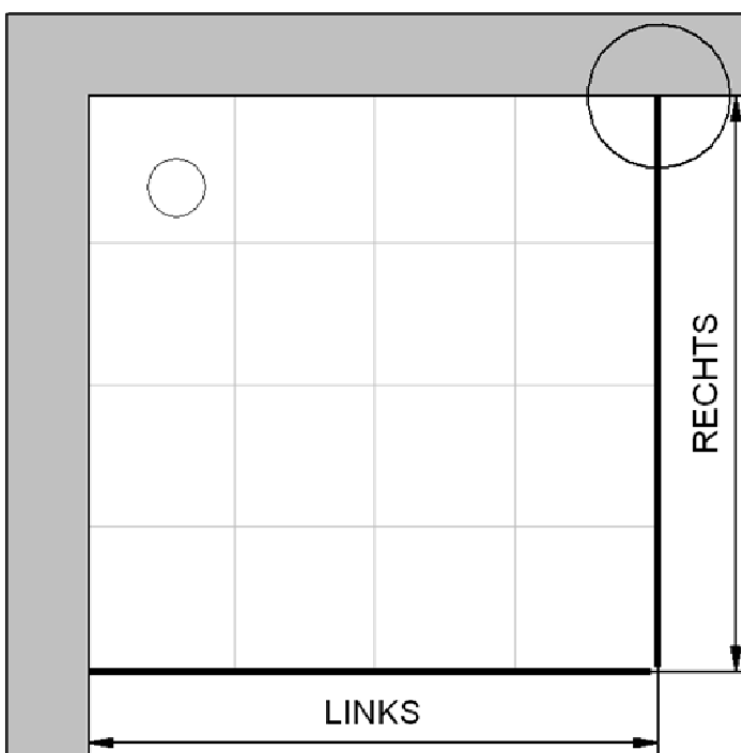

Maß IK Profil 745 mm, Verstellung - 8 / + 12

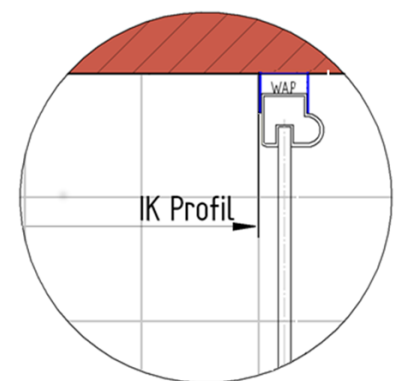

Maß IK Profil 745 mm, Verstellung - 8 / + 12