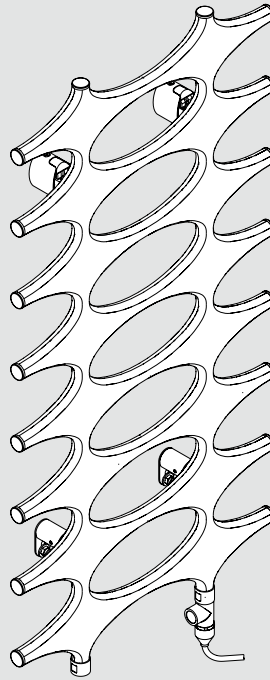
**IDN10****IDN11**

2014/06 • 6908952

DE – Gebrauchs- und Montageanleitung Designheizkörper Ideos

EN – *Instruction and installation manual Ideos design radiator*

FR – Instructions d'utilisation et de montage du radiateur design Ideos

IT – *Istruzioni d'uso e di montaggio radiatore design Ideos*

RU – Инструкция по использованию и монтажу дизайнерского радиатора Ideos

CS – *Návod k použití a montáži designového topného tělesa Ideos*

NL – Gebruiks- en montagehandleiding designradiator Ideos

ES – *Instrucciones de empleo y montaje radiadores de diseño Ideos*

ZH – Ideos 设计散热器说明书和安装手册

PL – *Instrukcja użytkowania i montażu grzejników dekoracyjnych Ideos*

EL – Οδηγίες χρήσης και συναρμολόγησης θερμαντικού σώματος υψηλής αισθητικής Ideos

FA – دستورالعمل نصب و راه اندازی رادیاتور Ideos

## DE – Gebrauchsanleitung

### Zulässiger Gebrauch

Der Heizkörper darf nur zum Heizen von Innenräumen und zum Trocknen von Textilien und wärmebeständigen Materialien verwendet werden.

Jeder andere Gebrauch ist nicht bestimmungsgemäß und daher unzulässig.

### Fehlgebrauch

Der Heizkörper ist **nicht** geeignet als Sitzgelegenheit, Kletter- oder Steighilfe.

### Sicherheitshinweise

#### **WARNUNG**

##### **Verbrennungsgefahr!**

Die Oberfläche des Heizkörpers kann bis zu 110 °C (230 °F) heiß werden.

- ▶ Seien Sie vorsichtig beim Berühren des Heizkörpers.

#### **VORSICHT**

##### **Verbrühungsgefahr beim Entlüften durch herausspritzendes Heißwasser!**

- ▶ Schützen Sie Ihr Gesicht und Ihre Hände.

### Elektro-Zusatzbetrieb (IDN11)

- ▶ Betreiben Sie den Heizkörper **nicht** mit beschädigtem Anschlusskabel.
- ▶ Stellen Sie sicher, dass der Rücklauf offen ist. Bei Erwärmung nimmt das Volumen des Wassers zu.
- ▶ Drehen Sie den Thermostatkopf zu.

### Wartung

- ▶ Entlüften Sie den Heizkörper nach der Inbetriebnahme und nach längeren Betriebsunterbrechungen.

### Reinigung

- ▶ Verwenden Sie nur milde, nicht scheuernde Reinigungsmittel.

### Reklamation

- ▶ Wenden Sie sich an Ihren Fachhandwerker.

### Montage und Reparaturen

- ▶ Lassen Sie die Montage und Reparaturen nur vom Fachhandwerker ausführen, damit Ihre Gewährleistungsansprüche nicht erlöschen.

## Entsorgung

- ▶ Führen Sie ausgediente Heizkörper mit Zubehör dem Recycling oder der ordnungsgemäßen Entsorgung zu. Beachten Sie die örtlichen Vorschriften.

## DE – Montageanleitung

Der Heizkörper darf nur von einem Fachhandwerker montiert werden.

Bei Elektro-Zusatzbetrieb (IDN11) dürfen folgende Tätigkeiten nur von einer Elektrofachkraft gemäß BGV A3 durchgeführt werden:

- Montage und Anschluss des Elektro-Sets
- Anschluss des Heizstabs an Elektro-Set

### Sicherheitshinweise

- ▶ Vor der Montage diese Anleitung gründlich lesen.
- ▶ Nach der Montage die **Anleitung dem Endverbraucher** überlassen.
- ▶ Sicherheitshinweise in der separaten Anleitung des Elektro-Sets beachten.

#### **GEFAHR**

##### **Lebensgefahr!**

- ▶ Lage der Versorgungsleitungen (Strom, Gas, Wasser) prüfen.
- ▶ Keine Leitungen anbohren.

#### **WARNUNG**

##### **Verletzungsgefahr!**

- ▶ Gewicht des Heizkörpers beachten (siehe Seite 37).
- ▶ Ab 25 kg mit Hebeeinrichtung oder mehreren Personen arbeiten.

#### **WARNUNG**

##### **Personen- und Sachschäden!**

- ▶ Untergrund auf Tragfähigkeit prüfen. Gewicht des **befüllten** Heizkörpers (siehe Seite 37) und mögliche Zusatzlasten beachten.
- ▶ Befestigungsmaterial auf Eignung prüfen und auf die bauliche Situation abstimmen.
- ▶ Gesonderte Anforderungen, z. B. für öffentliche Gebäude (Schulen o. Ä.), berücksichtigen.

## Einsatzbedingungen

- ▶ Betriebsbedingungen für Warmwasser-Heizungsanlagen gemäß DIN 18380 "VOB Vergabe- und Vertragsordnung für Bauleistungen" einhalten.
- ▶ Wasserbeschaffenheit gemäß VDI 2035 "Vermeidung von Schäden in Warmwasser-Heizungsanlagen" einhalten.
- ▶ Einsatzgrenzen in Feuchträumen gemäß DIN 55900 "Beschichtungen für Raumheizkörper" beachten.
- ▶ Heizkörper nur in geschlossenen Heizungs-systemen einsetzen.
- ▶ Heizkörper nur in der Schutzverpackung lagern und transportieren.
- ▶ Mindestabstände zwischen Heizkörper und umgebenden Teilen für Luftzirkulation beachten: 50 mm.

### Bei Elektro-Zusatzbetrieb:

- ▶ Schutzbereiche gemäß DIN VDE 0100-701 beachten. Darüber hinaus alle örtlichen Vorschriften beachten.
- ▶ Heizstab nur mit der zugelassenen Spannung betreiben (siehe Typenschild).

## Reklamation

- ▶ An den Lieferanten wenden.

## Entsorgung

- ▶ Verpackung und nicht benötigte Teile dem Recycling oder der ordnungsgemäßen Entsorgung zuführen. Die örtlichen Vorschriften beachten.

## Technische Merkmale

- Betriebsdruck: max. 6 bar
- Prüfdruck: 7,8 bar
- Vorlauftemperatur:
  - Heißwasser bis 110 °C (230 °F)
  - bei Elektro-Zusatzbetrieb bis 80 °C
- Elektrischer Anschluss (bei Elektro-Zusatzbetrieb):
  - Heizstab unten rechts oder links im Heizkörper vormontiert
  - Anschluss über Elektro-Set

## Montage

Heizkörper mit montiertem Heizstab (IDN11) so abstellen, dass das Kabel nicht geknickt oder beschädigt wird.

### Vorbereitende Tätigkeiten (siehe Abb. 1–9)

- ▶ Bei Elektro-Zusatzbetrieb sicherstellen, dass in Kabelreichweite eine vorschriftsmäßig installierte Gerätedose (230 V, Absicherung 16 A) vorhanden ist.
- ▶ Lieferumfang auf Vollständigkeit und Schäden prüfen.
- ▶ Benötigtes Werkzeug bereitlegen.
- ▶ Schutzverpackung zur Montage nur an den Befestigungs- und Anschlusspunkten entfernen.
- ▶ Den Entlüftungstopfen einschrauben.
- ▶ Lange Befestigungsschrauben in die oberen Muffen einschrauben und festziehen.
- ▶ Distanzbolzen in die unteren Muffen einschrauben und festziehen.
- ▶ Bei Elektro-Zusatzbetrieb:
  - Heizstab ausschrauben.
  - Auf der Seite, in die der Heizstab montiert werden soll, das T-Stück einschrauben.
  - Heizstab einschrauben und mit einem Anziehdrehmoment von 20 Nm festziehen.
- ▶ Ggf. im Lieferumfang vorhandene Accessoires, z. B. Handtuchstange, montieren (siehe separate Anleitung).

### Obere Befestigungen montieren (siehe Abb. 10–13)

- ▶ Bohrpunkte anzeichnen (siehe Abb. A).
- ▶ Löcher bohren und Dübel setzen.
- ▶ An den Wandlagern die Sicherungsschrauben ausschrauben und die Aufnahmen herausziehen.
- ▶ Wandlager mit Innensechskant-Schrauben anschrauben. Dabei auf die Lage der Bohrung achten.
- ▶ Aufnahmen in die Wandlager einsetzen. Dabei auf die Lage der Öffnungen achten.
- ▶ Aufnahmen mit den Sicherungsschrauben nur handfest anschrauben. So können die Aufnahmen zum Ausrichten noch verschoben werden.

### Untere Distanzhalter vormontieren (siehe Abb. 14)

- ▶ Gewindestifte in Distanzhülse vormontieren.
- ▶ Distanzhülse mit dem Langloch nach unten auf den Distanzbolzen schieben und ggf. mit Gewindestiften fixieren.
- ▶ Beide Distanzhalter am Heizkörper montieren.

### Heizkörper einhängen und ausrichten (siehe Abb. 15–18)

- ▶ Heizkörper über die Schrauben in die Aufnahmen einhängen. Dabei darauf achten, dass der Heizkörper einrastet.
- ▶ Um den Heizkörper seitlich auszurichten: Aufnahmen verschieben.
- ▶ Um den Wandabstand einzustellen: Aufnahmen herausziehen oder hineindrücken.
- ▶ Um die Höhe einzustellen: An der Aufnahme die Einstellschraube drehen.

### Untere Distanzhalter montieren und Heizkörper befestigen (siehe Abb. 19–30)

- ▶ Untere Distanzhalter so weit herausschieben, bis diese an der Wand aufliegen und der Heizkörper gerade hängt.
- ▶ Obere Sicherungsschrauben fest anziehen.
- ▶ Untere Bohrlöcher für die Distanzhalter markieren.
- ▶ Sicherungsbügel nach hinten drücken und Heizkörper aushängen. **Heizkörper mit montiertem Heizstab (IDN11) so abstellen, dass das Kabel nicht geknickt oder beschädigt wird.**
- ▶ An den unteren Markierungen die Löcher bohren und Dübel setzen.
- ▶ Beide Distanzhalter vom Heizkörper demontieren.
- ▶ Beide Distanzhalter an der Wand festschrauben.
- ▶ Heizkörper über die Schrauben in die Aufnahmen einhängen. Dabei darauf achten, dass der Heizkörper einrastet.
- ▶ Beide Abdeckkappen aufdrücken und nach hinten schieben.
- ▶ Beide Distanzhalter mit Gewindestiften festschrauben.
- ▶ Heizkörper mit der Schutzverpackung vollständig abdecken.

### Anschluss

- ▶ Heizkörper mit handelsüblichen Verschraubungen wasserseitig anschließen. Dabei die max. zulässigen Anziehdrehmomente von 30 Nm beachten.

### Inbetriebnahme

- ▶ Schutzverpackung zur Endreinigung oder vor der Inbetriebnahme vollständig entfernen.
- ▶ Heizkörper befüllen und über die Entlüftung (E) entlüften. **Verbrühungsgefahr!**
- ▶ Heizkörper und Anschlüsse auf Dichtheit prüfen.

### Elektrischer Anschluss (bei Elektro-Zusatzbetrieb)

- ▶ Folgende Tätigkeiten von einer Elektrofachkraft durchführen lassen (gemäß separaten Anleitungen):
  - Montage und Anschluss des Elektro-Sets
  - Anschluss des Heizstabs an Elektro-Set

## EN – Instructions for use

### Permissible use

The radiator may only be used for heating interior spaces and drying textiles and thermally stable materials.

Any other use is contrary to the intended purpose and therefore not permissible.

### Misuse

The radiator is **not** usable as a seating accommodation, climbing or lifting support.

### Safety instructions

#### WARNING

##### Risk of burns!

The radiator's surface can heat up to 110 °C (230 °F).

- ▶ Be careful when touching the radiator.

#### CAUTION

**Risk of burns due to squirting hot water when evacuating air!**

- ▶ Protect your face and hands.

### Electrical accessory operation (IDN11)

- ▶ Do **not** operate the radiator with a damaged connection cable.
- ▶ Make sure that the return is open. Heating increases the water's volume.
- ▶ Close the thermostatic head.

### Maintenance

- ▶ Vent the radiator after commissioning and following lengthy interruptions of operation.

### Cleaning

- ▶ Use only mild, non-abrasive cleansing agents.

### Complaint

- ▶ Contact your local dealer.

### Installation and repairs

- ▶ Have the installation and repairs performed by a specialized tradesman so that your claims under warranty are not forfeited.

### Disposal

- ▶ Recycle or dispose of disused radiators, including accessories, properly. Observe local regulations.

## EN – Installation instructions

The radiator may only be installed by a specialized tradesman.

For electrical accessory operation (IDN11) the following activities may only be performed by an electrically qualified person pursuant to BGV A3:

- Installation and connection of the electric set
- Connection of the heating element to the electric set

### Safety instructions

- ▶ Read these instructions thoroughly prior to installation.
- ▶ After installation pass the **instructions on to the end user**.
- ▶ Observe the safety directions in the separate electric set instructions.

#### DANGER

##### Life-threatening situation!

- ▶ Check the condition of the supply lines (electricity, gas, water).
- ▶ Do not drill into any lines.

#### WARNING

##### Risk of injury!

- ▶ Take the radiator's weight into account (see page 37).
- ▶ At 25 kg and above, work with lifting equipment or several persons.

#### WARNING

##### Personal injury and material damage!

- ▶ Check the base for adequate carrying capacity. Take the weight of the **filled** radiator (see page 37) and possible additional loads into account.
- ▶ Check fasteners for applicability and tailor them to the structural situation.
- ▶ Special requirements, e.g. for public buildings (schools or the like), must be taken into account.

## Operating conditions

- ▶ Maintain operating conditions for hot water heating installations according to DIN 18380 "VOB Vergabe- und Vertragsordnung für Bauleistungen [Construction Contract Procedures]".
- ▶ Maintain water's condition according to VDI [Association of German Engineers] 2035 "Prevention of damage in water heating installations".
- ▶ Observe limitations of use in damp locations according to DIN 55900 "Coatings for radiators".
- ▶ Use radiator only in closed heating systems.
- ▶ Store and transport radiator only in the protective packaging.
- ▶ Make allowance for minimum clearances between the radiator and adjacent parts for air circulation: 50 mm.

### For electrical accessory operation:

- ▶ Take protective areas according to DIN VDE 0100-701 into account. Also follow all local regulations.
- ▶ Operate the heating element only with the voltage approved (see rating plate).

## Complaint

- ▶ Contact the supplier.

## Disposal

- ▶ Packaging and any parts that are not needed should be recycled or disposed of properly. Observe local regulations.

## Technical features

- Operating pressure: max. 6 bar
- Test pressure: 7.8 bar
- Flow temperature:
  - Hot water up to 110 °C (230 °F)
  - for electrical accessory operation up to 80 °C
- Electrical connection (for electrical accessory operation):
  - Heating element preinstalled on the radiator at the bottom right or left
  - Connection via electric set

## Installation

With the heating element (IDN11) installed position the radiator in such a way that the cable is not kinked or damaged.

## Preliminaries (see Fig. 1–9)

- ▶ For electrical accessory operation make sure that a connector socket (230 V, fuse protection 16 A) installed according to regulation is present within the range of the cable.
- ▶ Check the delivery for completeness and damage.
- ▶ Preposition requisite tools.
- ▶ When installing, only remove protective packaging at the fastening and connection points.
- ▶ Screw the air vent plug in.
- ▶ Screw long fastening screws into the upper sleeves and tighten.
- ▶ Screw spacer bolts into the lower sleeves and tighten.
- ▶ For electrical accessory operation:
  - Screw the heating element out.
  - On the side on which the heating element is to be installed, screw the tee in.
  - Screw the heating element in and tighten with 20 Nm tightening torque.
- ▶ If any accessories are supplied, e.g. towel rod, install (see separate instructions).

## Install upper fixings (see Fig. 10–13)

- ▶ Mark drilling positions (see Fig. A).
- ▶ Drill holes and seat dowel.
- ▶ Screw the lock screws in the wall brackets out and pull the holders out.
- ▶ Fasten the wall brackets with Allen screws. On doing so pay attention to the position of the hole.
- ▶ Insert the holders in the wall brackets. On doing so pay attention to the position of the openings.
- ▶ Fasten the holders with the lock screws just finger-tight. This way the holders can still be adjusted for alignment.

## Preinstall the bottom spacer (see Fig. 14)

- ▶ Preinstall the setscrews in the spacer sleeve.
- ▶ Push the spacer sleeve with the slot to the bottom onto the spacer bolt and if necessary lock into position with setscrews.
- ▶ Install both spacers on the radiator.

## Mount the radiator and align (see Fig. 15–18)

- ▶ Hook the radiator onto the holders past the screws. In doing so make sure that the radiator locks into place.
- ▶ To align the radiator laterally: Adjust the holders.

- ▶ To adjust the wall spacing: Pull out or push in the holders.
- ▶ To adjust the height: Turn the adjusting screw on the holder.

### Install the bottom spacer and mount the radiator (see Fig. 19–30)

- ▶ Slide the bottom spacers out until they bear on the wall and the radiator hangs straight.
- ▶ Tighten the top lock screws.
- ▶ Mark the bottom drill holes for the spacers.
- ▶ Push the locking clip toward the rear and unhook the radiator. **With the heating element (IDN11) installed position the radiator in such a way that the cable is not kinked or damaged.**
- ▶ Drill the holes at the bottom markings and put the dowels in position.
- ▶ Detach both spacers from the radiator.
- ▶ Fasten both spacers in place on the wall by screws.
- ▶ Hook the radiator onto the holders past the screws. In doing so make sure that the radiator locks into place.
- ▶ Press both cover caps on and push toward the rear.
- ▶ Fasten both spacers in place on the wall by setscrews.
- ▶ Cover the radiator with the protective packaging completely.

### Connection

- ▶ Connect the radiator water-side using commercially available screw fittings. In doing so take the max. permissible tightening torque of 30 Nm into account.

### Commissioning

- ▶ Remove protective packaging completely for final cleaning or prior to commissioning.
- ▶ Fill the radiator and ventilate via the air vent (E). **Risk of scalding!**
- ▶ Check radiator and connections for tightness.

### Electrical connection (for electrical accessory operation)

- ▶ Have the following activities performed by an electrically qualified person (pursuant to separate instructions):
  - Installation and connection of the electric set
  - Connection of the heating element to the electric set

## FR – Instructions d'utilisation

### Utilisation conforme

Le radiateur doit être utilisé seulement pour le chauffage de pièces intérieurs et pour le séchage de textiles résistant à la chaleur. Toute autre utilisation n'est pas conforme à l'usage prévu et est donc interdite.

### Utilisation non conforme

Le radiateur **ne convient pas** comme siège, échelle ou escabeau.

### Consignes de sécurité

#### AVERTISSEMENT

##### Risque de brûlure !

La surface du radiateur peut atteindre une température de 110 °C (230 °F).

- ▶ Soyez prudent au toucher du radiateur.

#### PRUDENCE

##### Risque de brûlure par projections d'eau chaude lors de la purge !

- ▶ Protéger votre visage et vos mains.

### Fonctionnement électrique d'appoint (IDN11)

- ▶ **Ne pas** exploiter le radiateur lorsque le câble de raccordement est endommagé.
- ▶ S'assurer que le retour est ouvert. Lors du chauffage, le volume de l'eau augmente.
- ▶ Fermer la tête thermostatique.

### Maintenance

- ▶ Purger le radiateur après la mise en service et après des interruptions de service prolongées.

### Nettoyage

- ▶ N'utiliser que des détergents doux, non agressifs.

### Réclamation

- ▶ Le cas échéant, s'adresser à un installateur spécialisé.

### Montage et réparations

- ▶ Seul un installateur spécialisé est habilité à effectuer le montage et les réparations afin de préserver les droits de garantie.

## Traitement des déchets

- ▶ Amener les radiateurs usés et leurs accessoires au recyclage ou au traitement des déchets. Respecter les prescriptions locales.

## FR – Instructions de montage

Le montage du radiateur doit être exécuté par un installateur spécialisé.

En fonctionnement électrique d'appoint (IDN11), les opérations suivantes sont strictement réservées à un électricien spécialisé conformément à BGV A3 :

- Montage et raccordement du kit électrique
- Raccordement du thermoplongeur sur le kit électrique

## Consignes de sécurité

- ▶ Lire attentivement ces instructions avant le montage.
- ▶ Après le montage, remettre les **instructions à l'utilisateur final**.
- ▶ Respecter les consignes de sécurité dans les instructions séparées relatives au kit électrique.

### DANGER

#### Danger de mort !

- ▶ Contrôler la position des conduites d'alimentation (électricité, gaz, eau).
- ▶ Ne pas percer de conduite.

### AVERTISSEMENT

#### Risque de blessure !

- ▶ Tenir compte du poids du radiateur (voir page 37).
- ▶ À partir de 25 kg, utiliser des dispositifs de levage ou travailler à plusieurs.

### AVERTISSEMENT

#### Blessures corporelles et dégâts matériels !

- ▶ Contrôler la force portante du sous-sol. Tenir compte du poids du radiateur **rempli** (voir page 37) et des charges supplémentaires possibles.
- ▶ Contrôler l'aptitude du matériel de fixation et la définir en fonction de la situation de montage.
- ▶ Tenir compte des exigences spéciales, par ex. pour les bâtiments publics (écoles, etc.).

## Conditions d'utilisation

- ▶ Respecter les conditions d'exploitation pour les installations de chauffage d'eau chaude sanitaire conformément à la norme DIN 18380 « VOB Vergabe- und Vertragsordnung für Bauleistungen », (cahier des charges pour l'octroi de travaux du bâtiment).
- ▶ Respecter les critères de qualité de l'eau conformément à la norme VDI 2035 « Vermeidung von Schäden in Warmwasser-Heizungsanlagen » (« Prévention des dommages dans les installations de chauffage de l'eau »).
- ▶ Respecter les limites d'utilisation dans les locaux humides conformément à la norme DIN 55900 « Beschichtungen für Raumheizkörper » (« Revêtements pour radiateurs de chauffage »).
- ▶ N'intégrer le radiateur que dans des circuits de chauffage fermés.
- ▶ N'entreposer et ne transporter le radiateur que dans son emballage de protection.
- ▶ Respecter les distances minimales entre le radiateur et les composants avoisinants pour assurer la circulation de l'air : 50 mm.

### Pour le fonctionnement électrique d'appoint :

- ▶ Respecter des zones de protection selon DIN VDE 0100-701. Respecter également l'ensemble des dispositions locales en vigueur.
- ▶ N'exploiter l'élément chauffant qu'à la tension admissible (voir la plaque signalétique).

## Réclamation

- ▶ S'adresser au fournisseur.

## Traitement des déchets

- ▶ Amener l'emballage et les pièces non utilisées dans un centre de recyclage ou un centre d'élimination des déchets réglementaire. Respecter les prescriptions locales.



## Caractéristiques techniques

- Pression de service : max. 6 bars
- Pression d'essai : 7,8 bars
- Température d'entrée :
  - Eau chaude jusqu'à 110 °C (230 °F)
  - En fonctionnement électrique d'appoint jusqu'à 80 °C
- Raccordement électrique (en fonctionnement électrique d'appoint) :
  - Le thermoplongeur est prémonté en bas à gauche ou à droite dans le radiateur
  - Raccordement à l'aide du kit électrique

## Montage

Arrêter les radiateurs équipés d'un thermoplongeur (IDN11) de manière à ce que le câble ne soit ni plié, ni endommagé.

### Tâches préparatoires (voir fig. 1–9)

- ▶ En fonctionnement électrique d'appoint, s'assurer qu'une prise d'appareil installée selon les prescriptions en vigueur (230 V, fusible 16 A) est disponible à portée du câble.
- ▶ Contrôler l'exhaustivité et l'absence de dommage de la livraison.
- ▶ Préparer les outils requis.
- ▶ Pour le montage, ne retirer l'emballage de protection que sur les points de fixation et de raccordement.
- ▶ Visser les bouchons de purge.
- ▶ Visser et serrer les vis de fixation longues dans les manchons supérieurs.
- ▶ Visser et serrer les boulons d'écartement dans les manchons inférieurs.
- ▶ Pour le fonctionnement électrique d'appoint :
  - Dévisser le thermoplongeur.
  - Visser la pièce en T sur le côté, sur lequel doit être monté le thermoplongeur.
  - Visser le thermoplongeur et le serrer au couple de serrage de 20 Nm.
- ▶ Si nécessaire, monter les accessoires joints à la livraison, par ex. barre porte-serviettes (voir instructions séparées).

## Monter les fixations supérieures

### (voir fig. 10–13)

- ▶ Dessiner les trous de perçage (voir fig. A).
- ▶ Percer les trous et insérer les chevilles.
- ▶ Dévisser les vis de sécurité des supports muraux et visser les logements.
- ▶ Visser le support mural à l'aide de vis à six pans creux. Respecter la position de la perforation.
- ▶ Insérer les logements dans le support mural. Respecter la position des ouvertures.
- ▶ Visser les logements avec les vis de sécurité uniquement à la main. Il est encore ainsi possible de déplacer les logements pour les aligner.

## Prémonter le support d'écartement inférieur

### (voir fig. 14)

- ▶ Prémonter la tige fileté dans la douille d'écartement.
- ▶ Pousser la douille d'écartement avec le trou oblong vers le bas et la fixer à l'aide des tiges filetées si nécessaire.
- ▶ Monter les deux supports d'écartement sur le radiateur.

## Fixer et aligner les radiateurs (voir fig. 15–18)

- ▶ Accrocher le radiateur dans les logements à l'aide de vis. Veiller à ce que le radiateur s'enclenche.
- ▶ Pour orienter latéralement le radiateur : déplacer les logements.
- ▶ Pour régler la distance au mur : tirer ou pousser les logements.
- ▶ Pour régler la hauteur : tourner la vis de réglage sur le logement.

## Monter le support d'écartement inférieur et

### fixer le radiateur (voir fig. 19–30)

- ▶ Pousser le support d'écartement inférieur jusqu'à ce que celui-ci se trouve sur le mur et que le radiateur soit droit.
- ▶ Serrer fermement les vis de sécurité.
- ▶ Marquer les trous de perçage inférieurs pour le support d'écartement.
- ▶ Pousser le cintre de sécurité vers l'arrière et suspendre le radiateur. **Arrêter les radiateurs équipés d'un thermoplongeur (IDN11) de manière à ce que le câble ne soit ni plié, ni endommagé.**
- ▶ Percer les trous au niveau des marquages inférieurs et insérer les chevilles.
- ▶ Démonter les deux supports d'écartement du radiateur.

- ▶ Visser les deux supports d'écartement sur le mur.
- ▶ Accrocher le radiateur dans les logements à l'aide de vis. Veiller à ce que le radiateur s'enclenche.
- ▶ Ouvrir les deux caches et les pousser vers l'arrière.
- ▶ Visser les deux supports d'écartement à l'aide de tiges filetées.
- ▶ Entièrement recouvrir le radiateur de son emballage de protection.

#### Raccordement

- ▶ Raccorder le radiateur côté eau à l'aide de raccords vissés disponibles dans le commerce. Respecter les couples de serrage max. admissible de 30 Nm.

#### Mise en service

- ▶ Retirer complètement l'emballage de protection pour le nettoyage final ou avant la mise en service.
- ▶ Remplir le radiateur et le purger via le purgeur (E). **Risque de brûlure !**
- ▶ Vérifier l'étanchéité du radiateur et des raccords.

#### Raccordement électrique (en fonctionnement électrique d'appoint)

- ▶ Faire effectuer les tâches suivantes par un électricien spécialisé (conformément aux instructions séparées) :
  - Montage et raccordement du kit électrique
  - Raccordement du thermoplongeur sur le kit électrique

## IT – Istruzioni per l'uso

### Usò consentito

Il radiatore può essere utilizzato solo per il riscaldamento di ambienti interni e per asciugare tessuti e materiali resistenti al calore. Ogni altro uso non è considerato conforme alle disposizioni ed è quindi non ammesso.

### Utilizzo scorretto

Il radiatore **non** deve essere utilizzato come sedia o come scaletta.

### Indicazioni di sicurezza

#### ATTENZIONE

##### Pericolo di ustioni!

La superficie del radiatore può raggiungere una temperatura di 110 °C (230 °F).

- ▶ Prestare attenzione quando si tocca il radiatore.

#### ATTENZIONE

**Pericolo di scottature durante lo sfiato per la fuoriuscita di acqua calda!**

- ▶ Proteggere il viso e le mani.

### Integrazione elettrica (IDN11)

- ▶ **Non** mettere in funzione il radiatore con cavo di collegamento danneggiato.
- ▶ Assicurarsi che il ritorno sia aperto. Durante il riscaldamento il volume dell'acqua aumenta.
- ▶ Chiudere la testa termostatica.

### Manutenzione

- ▶ Sfiatare il radiatore dopo la messa in funzione e dopo lunghe interruzioni del funzionamento.

### Pulizia

- ▶ Utilizzare solo detergenti delicati e non abrasivi.

### Reclamo

- ▶ Contattare l'installatore specializzato.

### Montaggio e riparazioni

- ▶ Per non perdere la garanzia sul prodotto, far eseguire il montaggio e le riparazioni solo da un installatore specializzato.

## Smaltimento

- ▶ Portare i radiatori non più utilizzabili e gli accessori in un centro di riciclaggio o smaltirli correttamente. Osservare le disposizioni locali.

## IT – Istruzioni di montaggio

Il radiatore deve essere montato solo da un installatore specializzato.

In caso di integrazione elettrica (IDN11) le seguenti attività possono essere svolte soltanto da un elettricista specializzato secondo BGV A3:

- montaggio e collegamento del set elettrico
- Collegamento della barra termica al set elettrico

## Indicazioni di sicurezza

- ▶ Leggere attentamente le istruzioni prima di procedere al montaggio.
- ▶ Dopo il montaggio cedere le **istruzioni all'utente finale**.
- ▶ Seguire le indicazioni di sicurezza presenti nelle istruzioni separate del kit elettrico.

### PERICOLO

#### Pericolo di morte!

- ▶ Verificare lo stato delle tubazioni (corrente, gas, acqua).
- ▶ Non forare le tubazioni.

### ATTENZIONE

#### Pericolo di lesioni!

- ▶ Osservare il peso del radiatore (vedere pagina 37).
- ▶ Se il peso supera i 25 kg effettuare le operazioni con un dispositivo di sollevamento o con l'aiuto di altre persone.

### ATTENZIONE

#### Danni a cose e persone!

- ▶ Controllare la portata della base di appoggio. Osservare il peso del radiatore **pieno** (vedere pagina 35) ed eventuali carichi aggiuntivi.
- ▶ Verificare che il materiale di fissaggio sia idoneo e sceglierlo adatto alla situazione architettonica.
- ▶ Rispettare i requisiti particolari, ad es. per edifici pubblici (scuole o altro).

## Condizioni di utilizzo

- ▶ Rispettare le condizioni di esercizio per impianti di riscaldamento ad acqua calda in base a DIN 18380 "VOB Regolamento sui contratti e gli appalti nell'ambito delle costruzioni".
- ▶ Rispettare la qualità dell'acqua secondo VDI 2035 "Evitare danni negli impianti di riscaldamento ad acqua calda".
- ▶ Osservare i limiti d'impiego in locali umidi secondo DIN 55900 "Rivestimenti per radiatori per ambienti".
- ▶ Installare il radiatore solo in un sistema di riscaldamento chiuso.
- ▶ Depositare e trasportare il radiatore solo nell'imballo protettivo.
- ▶ Osservare le distanze minime tra radiatore e parti circostanti per la circolazione dell'aria: 50 mm.

### In caso di integrazione elettrica:

- ▶ Zone di protezione ai sensi della norma DIN VDE 0100-701. Inoltre osservare tutte le disposizioni locali.
- ▶ Far funzionare la barra termica solo con la tensione consentita (vedere targhetta).

## Reclamo

- ▶ Rivolgersi ai fornitori.

## Smaltimento

- ▶ Procedere al riciclaggio o al corretto smaltimento dell'imballo e delle parti non necessarie. Osservare le disposizioni locali.

## Caratteristiche tecniche

- Pressione d'esercizio: max. 6 bar
- Pressione di prova: 7,8 bar
- Temperatura di mandata:
  - acqua calda fino a 110 °C (230 °F)
  - in caso di integrazione elettrica fino a 80 °C
- Collegamento elettrico (in caso di integrazione elettrica):
  - Barra termica premontata in basso a destra o a sinistra nel radiatore
  - Collegamento mediante kit elettrico

## Montaggio

Posare il radiatore con barra termica (IDN11) montata in modo tale che il cavo non venga piegato o danneggiato.

### Attività preliminari (vedere fig. 1-9)

- ▶ In caso di integrazione elettrica assicurarsi che alla portata del cavo sia presente una presa dell'apparecchio (230 V, fusibile 16 A) installata a norma.
- ▶ Controllare che la fornitura sia completa e che non presenti danni.
- ▶ Preparare gli attrezzi necessari.
- ▶ Rimuovere l'imballo protettivo, per il montaggio, solo nei punti di fissaggio e di collegamento.
- ▶ Avvitare il tappo di sfiato.
- ▶ Avvitare saldamente le viti di fissaggio lunghe nei manicotti superiori.
- ▶ Avvitare saldamente il bullone di distanziamento nei manicotti inferiori.
- ▶ In caso di integrazione elettrica:
  - Svitare la barra termica.
  - Avvitare il raccordo a T sul lato in cui deve essere montata la barra termica.
  - Avvitare la barra termica e fissarla con una coppia di serraggio di 20 Nm.
- ▶ Montare eventuali accessori presenti in dotazione, ad es. porta asciugamano (vedere le istruzioni separate).

### Montare i fissaggi superiori (vedere fig. 10-13)

- ▶ Segnare i punti di foratura (vedere fig. A).
- ▶ Eseguire i fori con il trapano ed inserire i tasselli.
- ▶ Nei supporti a parete svitare le viti di sicurezza ed estrarre gli alloggiamenti per le viti.
- ▶ Avvitare i supporti a parete con viti ad esagono incassato. Fare attenzione alla posizione del foro.
- ▶ Inserire gli alloggiamenti nei supporti a parete. Fare attenzione alla posizione delle aperture.
- ▶ Avvitare gli alloggiamenti con le viti di sicurezza soltanto a mano. Così è ancora possibile spostare gli alloggiamenti per la regolazione.

### Premontare i distanziatori inferiori (vedere fig. 14)

- ▶ Premontare le viti senza testa nel tubo distanziatore.
- ▶ Spingere il tubo distanziatore con il foro oblungo verso il basso sul bullone di distanziamento ed eventualmente fissarlo con viti senza testa.
- ▶ Montare i due distanziatori sul radiatore.

### Agganciare il radiatore ed allinearlo (vedere fig. 15-18)

- ▶ Agganciare il radiatore negli alloggiamenti mediante le viti. Fare attenzione che il radiatore entri in posizione.
- ▶ Per allineare il radiatore lateralmente: spostare gli alloggiamenti.
- ▶ Per regolare la distanza dalla parete: estrarre gli alloggiamenti o spingerli verso l'interno.
- ▶ Per regolare l'altezza: ruotare la vite di regolazione nell'alloggiamento.

### Montare i distanziatori inferiori e fissare il radiatore (vedere fig. 19-30)

- ▶ Estrarre i distanziatori inferiori fino a quando aderiscono alla parete e il radiatore è fissato diritto.
- ▶ Avvitare saldamente le viti di sicurezza superiori.
- ▶ Marcare i fori inferiori per i distanziatori.
- ▶ Spingere all'indietro il fermaglio di sicurezza e sganciare il radiatore. **Posare il radiatore con barra termica (IDN11) montata in modo tale che il cavo non venga piegato o danneggiato.**
- ▶ Nelle marcature inferiori eseguire i fori con il trapano ed inserire i tasselli.
- ▶ Smontare i due distanziatori dal radiatore.
- ▶ Fissare i due distanziatori alla parete.
- ▶ Agganciare il radiatore negli alloggiamenti mediante le viti. Fare attenzione che il radiatore entri in posizione.
- ▶ Inserire a fondo i due tappi e spingerli all'indietro.
- ▶ Fissare i due distanziatori con viti senza testa.
- ▶ Coprire completamente il radiatore con l'imballo protettivo.

## Collegamento

- ▶ Collegare il radiatore sul lato acqua con collegamenti a vite disponibili in commercio. Rispettare la coppia di serraggio massima consentita di 30 Nm.

## Messa in funzione

- ▶ Rimuovere completamente l'imballo protettivo per la pulizia finale o prima della messa in funzione.
- ▶ Riempire e sfiatare il radiatore attraverso lo sfiato (E). **Pericolo di scottature!**
- ▶ Verificare la tenuta del radiatore e dei collegamenti.

## Collegamento elettrico (in caso di integrazione elettrica)

- ▶ Far svolgere le seguenti attività da un elettricista specializzato (secondo le istruzioni separate):
  - Montaggio e collegamento del set elettrico
  - collegamento della barra termica al set elettrico

# RU – Руководство по эксплуатации

## Допустимая область применения

Радиатор можно использовать только для отопления внутренних помещений, а также для сушки текстильных изделий и жаропрочных материалов.

Любое другое применение является применением не по назначению и поэтому недопустимо.

## Неправильное использование

Радиатор **нельзя** использовать как место для сидения или опираться на него при подъеме.

## Правила техники безопасности

### ПРЕДУПРЕЖДЕНИЕ

#### Опасность получения ожога!

Поверхность радиатора может нагреваться до температуры 110 °C (230 °F).

- ▶ Будьте осторожны, касаясь радиатора.

### ОСТОРОЖНО

Опасность получения ожога горячей водой при ее выплескивании во время удаления воздуха из радиатора!

- ▶ Обеспечьте защиту лица и рук.

## Дополнительный режим электрообогрева (IDN11)

- ▶ Не используйте радиатор при поврежденном кабеле подключения к сети.
- ▶ Обеспечьте, чтобы обратный трубопровод был открыт. При нагреве объем воды увеличивается.
- ▶ Заверните головку термостата.

## Техническое обслуживание

- ▶ Необходимо удалять воздух из радиатора при вводе в эксплуатацию и после длительных простоев.

## Чистка

- ▶ Используйте только мягкие, неабразивные моющие средства.

## Рекламация

- ▶ В случае поломки обратитесь в сервисную службу.

## Монтаж и ремонт

- ▶ Поручайте монтаж и ремонт только квалифицированным специалистам, в противном случае рекламации по гарантии приниматься не будут.

## Утилизация

- ▶ Позаботьтесь о доставке пришедших в негодность радиаторов с принадлежностями на предприятия вторичной переработки или об их надлежащей утилизации. Соблюдайте все местные предписания.

## RU – Руководство по монтажу

Устанавливать радиаторы разрешается только квалифицированным специалистам. Для дополнительного режима электрообогрева (IDN11) следующие операции согласно BGV A3 разрешается выполнять только специалистам по электромонтажу:

- монтаж и подключение комплекта электрооборудования
- подключение нагревательного стержня к комплекту электрооборудования

## Правила техники безопасности

- ▶ Перед монтажом внимательно изучите данное руководство.
- ▶ После монтажа **руководство следует передать конечному потребителю.**
- ▶ Соблюдайте указания по безопасности, содержащиеся в отдельном руководстве комплекта электрооборудования.

### ⚠ ОПАСНОСТЬ

#### Опасно для жизни!

- ▶ Проверьте расположение питающих линий (электричество, газ, вода).
- ▶ При сверлении не заденьте провод или трубопровод.

### ⚠ ПРЕДУПРЕЖДЕНИЕ

#### Имеется опасность получения травмы!

- ▶ Учитывайте вес радиатора (см. страницу 35).
- ▶ При весе 25 кг и более используйте подъемное устройство или привлекайте для подъема нескольких человек.

### ⚠ ПРЕДУПРЕЖДЕНИЕ

#### Травмы и материальный ущерб!

- ▶ Проверьте допустимую нагрузку на основу. Учитывайте вес **заполненного** радиатора (см. страницу 35) и возможную дополнительную нагрузку.
- ▶ Проверьте пригодность крепежного материала, выбирайте крепления, подходящие для положения установки.
- ▶ Учитывайте особые требования, например, для общественных зданий (школы и т. п.).

## Условия эксплуатации

- ▶ Следует соблюдать условия эксплуатации для водяных систем отопления в соответствии с DIN 18380 «VOB — Порядок предоставления государственных заказов и заключения договоров на строительные работы».
- ▶ Качество воды должно соответствовать VDI 2035 «Предотвращение поврежденных в водяных системах отопления».
- ▶ Учитывайте ограничения по использованию во влажных помещениях в соответствии с DIN 55900 «Покрытия радиаторов, используемых в помещениях».
- ▶ Используйте радиаторы только в закрытых отопительных системах.
- ▶ Храните и транспортируйте радиаторы только в защитной упаковке.
- ▶ Для обеспечения циркуляции воздуха соблюдайте минимальные расстояния между радиаторами и окружающими предметами: 50 мм.

## Для дополнительного режима электрообогрева:

- ▶ Соблюдайте защитные зоны, согласно стандарту DIN VDE 0100-701. Кроме того, следует соблюдать все местные предписания.
- ▶ Используйте нагревательный стержень только при допустимом напряжении (см. заводскую табличку).

## Рекламация

- ▶ Обратитесь к поставщику.

## Утилизация

- ▶ Упаковка и детали, необходимости в использовании которых более не существует, подлежат отправке на вторичную переработку или надлежащую утилизацию. Соблюдайте все местные предписания.

## Технические характеристики

- Рабочее давление: макс. 6 бар
- Контрольное давление: 7,8 бар
- Температура в подающем трубопроводе:
  - горячая вода до 110 °C (230 °F)
  - для дополнительного режима электрообогрева до 80 °C
- Электрическое подключение (для дополнительного режима электрообогрева):
  - нагревательный стержень предварительно смонтирован в радиаторе справа или слева
  - подключение с помощью комплекта электрооборудования

## Монтаж

Размещайте радиатор с установленным нагревательным стержнем (IDN11) таким образом, чтобы кабель не имел сгибов или не получил повреждение.

### Подготовительные работы (см. рис. 1—9)

- ▶ Для дополнительного режима электрообогрева убедитесь в том, что длины кабеля хватает, чтобы дотянуть его до установленной в соответствии с предписаниями штепсельной розетки (230 В, защита предохранителем 16 А).
- ▶ Проверьте комплектность поставки и убедитесь в отсутствии повреждений.
- ▶ Приготовьте необходимый инструмент.
- ▶ Для монтажа защитную упаковку следует снимать только в местах крепления и подключения.
- ▶ Вверните воздушную заглушку.
- ▶ В верхние муфты вверните длинные крепежные болты и затяните их.
- ▶ В нижние муфты вверните дистанционные болты и затяните их.
- ▶ Для дополнительного режима электрообогрева:
  - Выверните нагревательный стержень.
  - Вверните тройник на той стороне, на которой должен быть смонтирован нагревательный стержень.

- Вверните нагревательный стержень и затяните резьбовое соединение нагревательного стержня с моментом затяжки 20 Нм.

- ▶ При необходимости смонтируйте входящие в комплект поставки аксессуары, например, полотенцедержатель (см. отдельное руководство).

### Установка верхних креплений (см. рис. 10—13)

- ▶ Наметьте точки сверления отверстий (см. рис. А).
- ▶ Просверлите отверстия и вставьте дюбели.
- ▶ Выверните предохранительные винты из настенных опор и выньте держатели.
- ▶ Закрепите настенные опоры болтами с цилиндрической головкой под торцовый ключ-шестигранник. При этом соблюдайте положение отверстия.
- ▶ Вставьте держатели в настенные опоры. При этом соблюдайте положение отверстий.
- ▶ Закрепите держатели предохранительными болтами только от руки. Так, чтобы держатели можно было сдвинуть при выравнивании.

### Предварительно смонтируйте нижнюю распорку (см. рис. 14)

- ▶ и установочные винты в дистанционной втулке.
- ▶ Сдвиньте дистанционную втулку с продольным отверстием вниз и, при необходимости, застопорите установочными винтами.
- ▶ Смонтируйте обе распорки на радиаторе.

### Подвесьте радиатор и выровняйте его (см. рис. 15—18)

- ▶ Подвесьте радиатор на болтах в держатели. При этом убедитесь в том, что радиатор встал на фиксаторы.
- ▶ Чтобы выровнять боковые стороны радиатора, сдвиньте держатели.
- ▶ Для регулировки расстояния от стены подайте держатели на себя или от себя.
- ▶ Для регулировке по высоте поверните установочный винт на держателе.

### Смонтируйте нижние распорки и закрепите радиатор (см. рис. 19—30)

- ▶ Нижнюю распорку выдвиньте так, чтобы она прилегала к стене и радиатор висел ровно.
- ▶ Затяните верхние предохранительные болты.
- ▶ Разметьте нижние отверстия для распорок.
- ▶ Нажмите фикс. зажим в направлении назад и вывесите радиатор. **Разместите радиатор с установленным нагревательным стержнем (IDN11) таким образом, чтобы кабель не имел сгибов или не получил повреждение.**
- ▶ Просверлите по нижней разметке отверстия и вставьте дюбели.
- ▶ Демонтируйте обе распорки с радиатора.
- ▶ Обе распорки приверните к стене.
- ▶ Подвесьте радиатор на болтах в держатели. При этом убедитесь в том, что радиатор встал на фиксаторы.
- ▶ Нажмите на оба колпачка и сдвиньте их назад.
- ▶ Обе распорки закрепите установочными винтами.
- ▶ Полностью закройте радиатор защитной упаковкой.

### Подключение

- ▶ Подключите радиатор к системе подачи воды с помощью стандартных резьбовых соединений. Соблюдайте при этом максимальные допустимые моменты затяжки 30 Нм.

### Ввод в эксплуатацию

- ▶ Полностью удаляйте защитную упаковку перед окончательной очисткой или перед вводом в эксплуатацию.
- ▶ Заполните радиатор и удалите из него воздух через воздушный клапан (E). **Опасность получения ожога горячей водой!**
- ▶ Проверьте радиатор и места подключения на герметичность.

### Электрическое подключение (для дополнительного режима электрообогрева)

- ▶ Следующие операции поручайте выполнять только специалистам по электромонтажу (согласно отдельному руководству):
  - монтаж и подключение комплекта электрооборудования
  - Подключение нагревательного стержня к комплекту электрооборудования



## CZ – Návod k použití

### Přípustné použití

Otopné těleso se smí používat pouze k vytápění vnitřních prostor a k sušení textilií a tepelně stálých materiálů.

Jakékoli jiné použití je v rozporu s určeným účelem, a je proto nepřípustné.

### Nesprávné použití

Otopné těleso **není** vhodné jako sedátko či pomůcka k výstupu do výšky.

### Bezpečnostní pokyny

#### VÝSTRAHA

##### Nebezpečí popálení!

Povrch otopného tělesa se může rozpálit až na 110 °C (230 °F).

- ▶ Při kontaktu s otopným tělesem buďte opatrní.

#### POZOR

Nebezpečí opaření vystřikující horkou vodou při odvzdušňování!

- ▶ Chraňte si obličej a ruce.

### Přídavné elektrické vytápění (IDN11)

- ▶ **Neprovozujte** topné těleso s poškozeným připojovacím kabelem.
- ▶ Zajistěte, aby byla zpátečka topení otevřená. Při zahřátí se objem vody zvyšuje.
- ▶ Uzavřete termostatickou hlavici.

### Údržba

- ▶ Odvzdušňujte otopné těleso po uvedení do provozu a po delších provozních odstávkách.

### Čištění

- ▶ Používejte pouze jemné, neabrazivní čisticí prostředky.

### Reklamacce

- ▶ Obráťte se na kvalifikovaného technika.

### Montáže a opravy

- ▶ Montáž a opravy svěřte pouze kvalifikovanému technikovi, aby nezaničily vaše záruční nároky.

## Likvidace

- ▶ Vysloužilá topná tělesa s příslušenstvím odevzdejte k recyklaci nebo řádné likvidaci. Dodržte místní předpisy.

## CZ – Návod k montáži

Otopné těleso smí montovat pouze kvalifikovaný servisní technik.

Při provozu s přídavným elektrickým vytápěním (IDN11) smí následující činnosti provádět pouze elektrikář kvalifikovaný podle předpisu BGV A3:

- Montáž a připojení elektrosady
- Připojení topné tyče k elektrosadě

### Bezpečnostní pokyny

- ▶ Před montáží si pečlivě přečtete tento návod.
- ▶ Po montáži ponechte **návod koncovému uživateli**.
- ▶ Dodržte bezpečnostní pokyny v samostatném návodu k elektrosadě.

#### NEBEZPEČÍ

##### Ohrožení života!

- ▶ Zkontrolujte polohu přívodních vedení (elektriny, plynu, vody).
- ▶ Nenavrtvejte žádné potrubí.

#### VÝSTRAHA

##### Nebezpečí poranění!

- ▶ Mějte na zřeteli hmotnost otopného tělesa (viz strana 37).
- ▶ Od hmotnosti 25 kg pracujte se zvedacím zařízením nebo ve více osobách.

#### VÝSTRAHA

##### Úraz osob a hmotné škody!

- ▶ Zkontrolujte nosnost podkladu. Mějte na zřeteli hmotnost **napuštěného** otopného tělesa (viz strana 35) a případnou další zátěž.
- ▶ Zkontrolujte vhodnost montážního materiálu a přizpůsobte jej místní situaci.
- ▶ Dodržte speciální požadavky např. pro veřejné budovy (školy apod.).

## Podmínky používání

- ▶ Dodržte podmínky provozování teplovodních otopných soustav v souladu s předpisem DIN 18380 „VOB Zadávání stavebních prací“.
- ▶ Dodržte kvalitu vody v souladu s předpisem VDI 2035 „Předcházení škodám v teplovodních otopných soustavách“.
- ▶ Respektujte omezení použití ve vlhkých prostorách podle DIN 55900 „Nátěry pro pokojová otopná tělesa“.
- ▶ Otopná tělesa používejte pouze v uzavřených otopných systémech.
- ▶ Otopná tělesa ukládejte a přepravujte pouze v ochranném obalu.
- ▶ Dodržte minimální vzdálenost mezi otopným tělesem a okolními částmi kvůli proudění vzduchu: 50 mm.

### Při kombinaci s přídavným elektrickým vytápěním:

- ▶ Dodržte bezpečnostní zóny podle DIN VDE 0100-701. Kromě toho dodržte všechny místní předpisy.
- ▶ Topnou tyč provozujte pouze při povoleném napětí (viz typový štítek).

## Reklamacce

- ▶ Obráťte se na dodavatele.

## Likvidace

- ▶ Obal a nepotřebné díly předejte k recyklaci nebo řádné likvidaci. Dodržujte místní předpisy.

## Technické parametry

- Provozní tlak: max. 6 bar
- Zkušební tlak: 7,8 bar
- Teplota přívodu topení:
  - Horká voda do 110 °C (230 °F)
  - u přídavného elektrického vytápění do 80 °C
- Elektrická přípojka (u přídavného elektrického vytápění):
  - Topná tyč vpravo nebo vlevo dole předmontována v otopném tělese
  - Připojení pomocí elektrosady

## Montáž

Otopné těleso s namontovanou topnou tyčí (IDN11) odkládejte tak, aby se kabel nezlomil nebo nepoškodil.

### Přípravné činnosti (viz obr. 1–9)

- ▶ Při provozu přídavného elektrického vytápění zajistěte, aby v dosahu kabelu byla zásuvka (230 V, jistič 16 A) instalovaná v souladu s předpisy.
- ▶ Zkontrolujte, zda je dodávka kompletní a není poškozená.
- ▶ Připravte si potřebné nářadí.
- ▶ Při montáži odstraňte ochranný obal pouze v místech upevnění a napojení.
- ▶ Zašroubujte odvzdušňovací zátku.
- ▶ Zašroubujte dlouhé montážní šrouby do horních spojek a utáhněte je.
- ▶ Zašroubujte distanční čepy do dolních spojek a utáhněte je.
- ▶ Při kombinaci s přídavným elektrickým vytápěním:
  - Vyšroubujte topnou tyč.
  - Na straně, na které se má namontovat topná tyč, zašroubujte kus tvaru T.
  - Zašroubujte topnou tyč a utáhněte ji utahovacím momentem 20 Nm.
- ▶ Popř. namontujte dodané příslušenství, např. tyč na ručníky (viz samostatný návod).

### Namontujte horní upevňovací prvky (viz obr. 10–13)

- ▶ Vyznačte si body vrtání (viz obr. A).
- ▶ Vyrtejte otvory a zasadte do nich hmoždinky.
- ▶ Vyšroubujte pojistné šrouby stěnových držáků a vytáhněte úchyty.
- ▶ Našroubujte stěnové držáky se šrouby s vnitřním šestihranem. Při tom dbejte na polohu otvoru.
- ▶ Nasadte úchyty do stěnových držáků. Při tom dbejte na polohu otvorů.
- ▶ Přišroubujte úchyty pojistnými šrouby pouze rukou. Tak bude možné úchyty ještě posouvat při vyrovnávání.

### Předmontujte spodní rozpěrky (viz obr. 14)

- ▶ Předmontujte závitové kolíky do distančního pouzdra.
- ▶ Nasuňte distanční pouzdro podélným otvorem dolů na distanční čep a popř. zajistěte závitovými kolíky.
- ▶ Namontujte obě rozpěrky na otopné těleso.

### Zavěste a vyrovnejte otopné těleso (viz obr. 15–18)

- ▶ Zavěste otopné těleso nad šrouby do úchytů. Při tom dbejte na to, aby otopné těleso zaskočilo.
- ▶ Otopné těleso lze stranově vyrovnat posouváním úchytů.
- ▶ Nastavit vzdálenost od stěny lze vysouváním nebo zatlačováním úchytů.
- ▶ Nastavit výšku lze otáčením stavěcího šroubu na úchytu.

### Namontujte spodní rozpěrky a upevněte otopné těleso (viz obr. 19–30)

- ▶ Spodní rozpěrky vsuňte natolik, aby přiléhaly ke stěně a otopné těleso viselo rovně.
- ▶ Utáhněte horní pojistné šrouby.
- ▶ Vyznačte si spodní vrtané otvory pro rozpěrky.
- ▶ Zatlačte pojistný třmen dolů a vyvěste otopné těleso. **Otopné těleso s namontovanou topnou tyčí (IDN11) odkládejte tak, aby se kabel nezlomil nebo nepoškodil..**
- ▶ Na spodních značkách vyvrtejte otvory a zasadte do nich hmoždinky.
- ▶ Demontujte obě rozpěrky z otopného tělesa.
- ▶ Přišroubujte obě rozpěrky ke stěně.
- ▶ Zavěste otopné těleso nad šrouby do úchytů. Při tom dbejte na to, aby otopné těleso zaskočilo.
- ▶ Přitlačte obě krytky a posuňte je dozadu.
- ▶ Přišroubujte obě rozpěrky závitovými kolíky.
- ▶ Otopné těleso zcela zakryjte ochranným obalem.

### Připojení

- ▶ Připojte otopné těleso běžným šroubením k přívodu vody. Při tom dodržte maximální přípustný utahovací moment 30 Nm.

### Uvedení do provozu

- ▶ Ochranný obal zcela odstraňte teprve před závěrečným čištěním nebo před uvedením do provozu.
- ▶ Topné těleso napusťte a odvzdušněte odvzdušňovacím otvorem (E). **Nebezpečí opaření!**
- ▶ Zkontrolujte těsnost otopného tělesa a přípojek.

### Elektrická přípojka (u přídavného elektrického vytápění):

- ▶ Následující činnosti smí provádět pouze kvalifikovaný elektrikář (podle samostatného návodu):
  - Montáž a připojení elektrosady
  - Připojení topné tyče k elektrosadě

## NL – Gebruiksaanwijzing

### Toegelaten gebruik

De radiator mag alleen voor het verwarmen van binnenruimten en voor het drogen van textiel en warmtebestendige materialen worden gebruikt.

Elke andere toepassing is niet volgens de voorschriften en bijgevolg niet toegestaan.

### Verkeerd gebruik

De radiator is **niet** geschikt als zitgelegenheid, klimmiddel of trap.

### Veiligheidsvoorschriften

#### WAARSCHUWING

##### Verbrandingsgevaar!

Het oppervlak van de radiator kan tot 110 °C (230 °F) heet worden.

- ▶ Wees voorzichtig bij het aanraken van de radiator.

#### VOORZICHTIG

**Gevaar voor verbranding bij het ontluichten door naar buiten spuitend heet water!**

- ▶ Bescherm uw gezicht en uw handen.

### Aanvullend elektrisch verwarmen (EDN11)

- ▶ Gebruik de radiator **niet** met beschadigde aansluitkabel.
- ▶ Controleer of de retour open is. Bij verwarming neemt het volume van het water toe.
- ▶ Draai de thermostaatkraan dicht.

### Onderhoud

- ▶ Ontlucht de radiator na de inbedrijfstelling en na langere bedrijfsonderbrekingen.

### Reiniging

- ▶ Gebruik alleen milde, niet schurende reinigingsmiddelen.

### Klachten

- ▶ Neem contact op met uw dealer.

### Montage en reparaties

- ▶ Laat de montage en reparaties alleen door installateurs uitvoeren, zodat uw garantie niet komt te vervallen.

## Verwijderen van afval

- ▶ Voer afgedankte radiatoren met toebehoren af voor recycling of naar de daarvoor bedoelde afvalverwerking. Neem de lokale voorschriften in acht.

## NL – Montagehandleiding

De radiator mag alleen door een erkende installateur worden gemonteerd.

Bij aanvullend elektrisch verwarmen (IDN11) mogen de volgende werkzaamheden alleen door een elektromonteur (in Duitsland conform BGVA3) worden uitgevoerd:

- Montage en aansluiting van de elektroset
- Aansluiting van het verwarmingselement aan de elektroset

### Veiligheidsvoorschriften

- ▶ Lees voor de montage eerst deze handleiding zorgvuldig door.
- ▶ Na de montage de **handleiding bij de eindgebruiker** achterlaten.
- ▶ Veiligheidsinstructies in de separate handleiding van de elektroset aanhouden.

#### GEVAAR

##### Levensgevaar!

- ▶ Positie van de voedingsleidingen (stroom, gas, water) controleren.
- ▶ Geen leidingen aanboren.

#### WAARSCHUWING

##### Gevaar voor lichamelijk letsel!

- ▶ Let op het gewicht van de radiator (zie pagina 37).
- ▶ Werk vanaf 25 kg met een hefinrichting of met meerdere personen.

#### WAARSCHUWING

##### Persoonlijke en materiële schade!

- ▶ Ondergrond controleren op draagkracht. Houd rekening met het gewicht van de **gevulde radiator** (zie pagina 37) en mogelijke aanvullende lasten.
- ▶ Bepaling van de draagkracht op geschiktheid controleren en afstemmen op de bouwkundige situatie.
- ▶ Houd rekening met speciale eisen, bijv. voor openbare gebouwen (scholen e.d.).

## Toepassingsomstandigheden

- ▶ Bedrijfsvoorwaarden voor warmwaterverwarmingsinstallaties conform DIN 18380 "VOB toekennings- en contractprocedures voor bouwprojecten" aanhouden.
- ▶ Waterkwaliteit conform VDI 2035 "Voorkomen van schade in warmwaterverwarmingsinstallaties" aanhouden.
- ▶ Toepassingsgrenzen in vochtige ruimten conform DIN 55900 "coating voor kameradiatoren" aanhouden.
- ▶ Radiator alleen in gesloten verwarmingssystemen inzetten.
- ▶ Radiatoren uitsluitend in de beschermende verpakking opslaan en transporteren.
- ▶ Minimale afstanden tussen radiator en naastgelegen delen voor luchtcirculatie aanhouden: 50 mm.

### Bij aanvullende elektrisch verwarmen:

- ▶ Veiligheidszones conform DIN VDE 0100-701 aanhouden. Bovendien alle plaatselijke voorschriften aanhouden.
- ▶ Verwarmingselement alleen op de toegelaten spanning aansluiten (zie typeplaat).

## Klachten

- ▶ Contact opnemen met de leverancier.

## Verwijderen van afval

- ▶ Hergebruik of verpakking en onnodige onderdelen of verwijder deze volgens de voorschriften. Houd rekening met de plaatselijke bepalingen.

## Technische kenmerken

- Bedrijfsdruk: max. 6 bar
- Testdruk: 7,8 bar
- Aanvoertemperatuur:
  - Heet water tot 110° C (230 °F)
  - Bij aanvullend elektrisch verwarmen tot 80 °C
- Elektrische aansluiting (bij aanvullend elektrisch verwarmen):
  - Verwarmingselement rechts- of linksomder in de radiator voorgemonteerd
  - Aansluiting via elektrosset

## Montage

Radiator met gemonteerd verwarmingselement (IDN11) zodanig afstellen, dat de kabel niet geknikt of beschadigd raakt.

### Vorbereidende werkzaamheden (zie afb. 1-9)

- ▶ Bij aanvullend elektrisch verwarmen waarborgen, dat binnen het bereik van de kabel een conform de voorschriften geïnstalleerde contactdoos (230 V, zekering 16 A) aanwezig is.
- ▶ Controleer de levering op volledigheid en schade.
- ▶ Benodigd gereedschap klaar leggen.
- ▶ Beschermende verpakking voor montage uitsluitend bij de bevestigings- en aansluitpunten verwijderen.
- ▶ De ontluchtingsplug inschroeven.
- ▶ Lange bevestigingsschroeven in de bovenste moffen schroeven en vastzetten.
- ▶ Afstandsbouten in de onderste mof schroeven en vastdraaien.
- ▶ Bij aanvullende elektrisch verwarmen:
  - Verwarmingselement uitschroeven.
  - Aan de zijde, waar het verwarmingselement moet worden gemonteerd, het T-stuk inschroeven.
  - Verwarmingselement inschroeven en met een aandraaimoment van 20 Nm vastdraaien.
- ▶ Eventueel de meegeleverde accessoires, bijvoorbeeld handdoekstang, monteren (zie afzonderlijke handleiding).

### Bovenste bevestigingen monteren (zie afb. 10-13)

- ▶ Boorpunten aantekenen (zie afb. A).
- ▶ Gatens boren en pluggen plaatsen.
- ▶ Op de wandhouders de borgschroeven uitschroeven en de houders uittrekken.
- ▶ Wandhouder met inbusbouten vastschroeven. Let daarbij op de positie van de boring.
- ▶ Houders in de wandhouder plaatse. Let daarbij op de positie van de openingen.
- ▶ Houders met de borgschroeven slechts handvast aandraaien. Zo kunnen de houders bij het uitlijnen nog worden verschoeven.

### Onderste afstandhouder voormonteren (zie afb. 14)

- ▶ Tapeind in de afstandshuls voormonteren.
- ▶ Afstandshuls met het sleufgat naar onderen op de afstandspen schuiven en eventueel met tapeind vastzetten.
- ▶ Beide afstandshouders op de radiator monteren.

### Radiator inhangen en uitrichten (zie afb. 15–18)

- ▶ Radiator via de schroeven in de houders hangen. Let er daarbij op dat de radiator vastklikt.
- ▶ Om de radiator aan de zijkant uit te lijnen: houders verschuiven.
- ▶ Om de wandafstand in te stellen: houders uittrekken of indrukken.
- ▶ Om de hoogte in te stellen: op de houder de instelschroef draaien.

### Onderste afstandshouder monteren en radiator bevestigen (zie afb. 19–30)

- ▶ De onderste afstandshouder zover uitschuiven, tot deze tegen de wand aanligt en de radiator recht hangt.
- ▶ Bovenste borgschroeven vast aandraaien.
- ▶ Onderste boorgaten voor de afstandshouder markeren.
- ▶ Borgbeugel naar achteren drukken en de radiator uithangen. **Radiator met gemonteerd verwarmingselement (IDN11) zodanig afstellen, dat de kabel niet geknikt of beschadigd raakt.**
- ▶ Op de onderste markeringen de gaten boren en pluggen plaatsen.
- ▶ Beide afstandshouders van de radiator demonteren.
- ▶ Beide afstandshouders op de wand vastschroeven.
- ▶ Radiator via de schroeven in de houders hangen. Let er daarbij op dat de radiator vastklikt.
- ▶ Beide afdekkappen opdrukken en naar achteren schuiven.
- ▶ Beide afstandshouders met tapeinden vastschroeven.
- ▶ Radiator volledig met de beschermende verpakking afdekken.

### Aansluiting

- ▶ Radiator met gangbare koppelingen walterzijdig aansluiten. Houd daarbij de maximaal toegestane aandraaimomenten van 30 Nm aan.

### Inbedrijfstelling

- ▶ Beschermende verpakking voor eindreiniging of voor de inbedrijfstelling volledig verwijderen.
- ▶ Radiator vullen en ontluichten via de ontluichtingsopening (E). **Gevaar voor verbranding!**
- ▶ Radiator en aansluitingen op lekdichtheid controleren.

### Elektrische aansluiting (bij aanvullend elektrisch verwarmen):

- ▶ Laat de volgende werkzaamheden door een elektrotechnicus uitvoeren (conform afzonderlijke handleidingen):
  - Montage en aansluiting van de elektroset
  - Aansluiting van het verwarmingselement aan de elektroset

## ES – Instrucciones de empleo

### Uso previsto

El radiador debe utilizarse exclusivamente para calentar espacios interiores y secar tejidos y materiales resistentes al calor.

Cualquier otro uso se considera no conforme con el fin previsto y, por tanto, está prohibido.

### Uso indebido

El radiador **no** se debe utilizar como asiento ni como medio para trepar o subir.

### Advertencias de seguridad

#### ADVERTENCIA

##### ¡Peligro de sufrir quemaduras!

La superficie del radiador se puede calentar hasta 110 °C (230 °F).

- ▶ Tenga cuidado al tocar el radiador.

#### CUIDADO

¡Riesgo de escaldadura durante la purga a consecuencia de salpicaduras de agua caliente!

- ▶ Protéjase bien el rostro y las manos.

### Funcionamiento eléctrico adicional (IDN11)

- ▶ **No** utilice el radiador si el cable de conexión está dañado.
- ▶ Asegúrese de que el retorno está abierto. Al calentarse, el volumen del agua aumenta.
- ▶ Cierre la válvula termostática.

### Mantenimiento

- ▶ Purgue el radiador después de su puesta en marcha y tras interrupciones prolongadas de funcionamiento.

### Limpieza

- ▶ Utilice exclusivamente productos de limpieza suaves y no abrasivos.

### Reclamación

- ▶ Diríjase a su técnico especializado.

### Montaje y reparaciones

- ▶ Encargue el montaje y las reparaciones únicamente a técnicos especializados para que no se extinga su derecho de garantía.

### Eliminación

- ▶ Recicle los radiadores inservibles y sus accesorios o elimínelos de forma reglamentaria. Tenga en cuenta la normativa local.

## ES – Instrucciones de montaje

El radiador debe ser montado exclusivamente por un técnico especializado.

En caso de funcionamiento eléctrico adicional (IDN11), los siguientes trabajos solo deben ser realizados por un electricista de conformidad con la normativa alemana BGV A3:

- Montaje y conexión del set eléctrico
- Conexión del calentador de inmersión al set eléctrico

### Advertencias de seguridad

- ▶ Antes del montaje lea atentamente estas instrucciones.
- ▶ Tras el montaje, entregue las **instrucciones** al usuario final.
- ▶ Tenga en cuenta las indicaciones de seguridad que se recogen por separado en las instrucciones del set eléctrico.

#### PELIGRO

##### ¡Peligro de muerte!

- ▶ Compruebe la situación de los conductos de suministro (corriente eléctrica, gas, agua).
- ▶ No perforo ningún conducto.

#### ADVERTENCIA

##### ¡Peligro de lesiones!

- ▶ Tenga en cuenta el peso del radiador (véase la página 35).
- ▶ A partir de 25 kg trabaje con un dispositivo de elevación o con varias personas.

#### ADVERTENCIA

##### ¡Daños personales y materiales!

- ▶ Compruebe la capacidad de carga de la superficie. Tenga en cuenta el peso del radiador **lleno** (véase la página 35) y de las posibles cargas adicionales.
- ▶ Compruebe la idoneidad del material de fijación y adáptelo a la situación constructiva.
- ▶ Tenga en cuenta los requisitos específicos, p. ej. para edificios públicos (como colegios o similares).

## Condiciones de servicio

- ▶ Tenga en cuenta las condiciones de servicio para instalaciones de calefacción de agua caliente según DIN 18380 "VOB Disposición sobre otorgamiento y contratación para prestaciones constructivas".
- ▶ Mantenga la calidad del agua según VDI 2035 "Prevención de daños en instalaciones de calefacción de agua caliente".
- ▶ Tenga en cuenta los límites de uso en espacios húmedos según la norma DIN 55900 "Revestimientos para radiadores".
- ▶ El radiador solo podrá instalarse en sistemas de calefacción cerrados.
- ▶ Almacene y transporte el radiador únicamente con el embalaje protector.
- ▶ Respete las distancias mínimas de separación entre el radiador y las piezas circundantes para que haya circulación de aire: 50 mm.

### En caso de funcionamiento eléctrico adicional:

- ▶ Respete las zonas de protección según la norma DIN VDE 0100-701. Tenga en cuenta también todas las normas locales.
- ▶ Utilice el calentador de inmersión exclusivamente con la tensión permitida (véase la placa de características).

## Reclamación

- ▶ Diríjase a su proveedor.

## Eliminación

- ▶ Recicle el embalaje y las piezas que no necesite o elimínelos de forma reglamentaria. Tenga en cuenta la normativa local.

## Características técnicas

- Presión efectiva: máx. 6 bar
- Presión de prueba: 7,8 bar
- Temperatura de salida:
  - agua caliente hasta 110 °C (230 °F)
  - con funcionamiento eléctrico adicional hasta 80 °C
- Conexión eléctrica (con funcionamiento eléctrico adicional):
  - Calentador de inmersión premontado en el radiador abajo a la derecha o a la izquierda
  - Conexión mediante set eléctrico

## Montaje

Deposite el radiador en el suelo con el calentador de inmersión montado (IDN11), de manera que el cable no se doble o se dañe.

### Trabajos preliminares (véase la fig. 1–9)

- ▶ En caso de funcionamiento eléctrico adicional, asegúrese de que haya una caja de enchufe instalada reglamentariamente dentro del alcance del cable (230 V, fusible 16 A).
  - ▶ Compruebe que el paquete suministrado está completo y que no hay ningún componente dañado.
  - ▶ Prepare las herramientas necesarias.
  - ▶ Al montar el aparato, retire el embalaje protector únicamente por los puntos de fijación y unión.
  - ▶ Enrosque el purgador.
  - ▶ Enrosque los tornillos de fijación largos en los manguitos superiores y apriételos.
  - ▶ Enrosque los pernos distanciadores en los manguitos inferiores y apriételos.
  - ▶ En caso de funcionamiento eléctrico adicional:
    - Desenrosque el calentador de inmersión.
    - Enrosque la pieza en T en el lado en el que se va a montar el calentador de inmersión.
    - Enrosque el calentador de inmersión y apriételo con un par de 20 Nm.
  - ▶ En caso necesario, monte los accesorios incluidos en el suministro, como la barra para toallas (véanse las instrucciones separadas).
- ### Montaje de los elementos de fijación superiores (véase la fig. 10–13)
- ▶ Marque los puntos en los que va a perforar (véase la fig. A).
  - ▶ Realice las perforaciones e inserte los tacos.
  - ▶ Desenrosque los tornillos de retención de los soportes murales y extraiga los alojamientos.
  - ▶ Fije el soporte mural con un tornillo de cabeza cilíndrica con hexágono interior. Tenga en cuenta la posición del taladro.
  - ▶ Inserte los alojamientos en el soporte mural. Tenga en cuenta la posición de los orificios.
  - ▶ Fije los alojamientos apretando los tornillos de retención con la mano. De este modo, podrá desplazar los alojamientos para centrarlos.



### **Premontaje de los distanciadores inferiores (véase la fig. 14)**

- ▶ Coloque los tornillos prisioneros en los casquillos distanciadores.
- ▶ Desplace los casquillos distanciadores con el agujero alargado hacia abajo hasta llegar al perno distanciador y, en caso necesario, fíjelos con tornillos prisioneros.
- ▶ Monte ambos distanciadores en el radiador.

### **Colocación y centrado del radiador (véase la fig. 15–18)**

- ▶ Enganche el radiador en los alojamientos utilizando los tornillos. Vigile que el radiador quede bien encajado.
- ▶ Para centrar lateralmente el radiador: desplace los alojamientos.
- ▶ Para ajustar la distancia a la pared: extraiga o inserte los alojamientos.
- ▶ Para ajustar la altura: enrosque o desenrosque el tornillo de ajuste del alojamiento.

### **Montaje de los distanciadores inferiores y fijación del radiador (véase la fig. 19–30)**

- ▶ Desplace los distanciadores inferiores hacia fuera hasta que estén en contacto con la pared y el radiador esté recto.
- ▶ Apriete bien los tornillos de retención superiores.
- ▶ Marque el lugar donde va a perforar los agujeros para los distanciadores.
- ▶ Empuje el circlip hacia atrás y enganche el radiador. **Deposite el radiador en el suelo con el calentador de inmersión montado (IDN11), de manera que el cable no se doble o se dañe.**
- ▶ Realice las perforaciones en los lugares marcados e inserte los tacos.
- ▶ Desmonte ambos distanciadores del radiador.
- ▶ Atornille bien los dos distanciadores a la pared.
- ▶ Enganche el radiador en los alojamientos utilizando los tornillos. Vigile que el radiador quede bien encajado.
- ▶ Presione ambas tapaderas abatibles para abrirlas y desplácelas hacia atrás.
- ▶ Fije bien los dos distanciadores con tornillos prisioneros.
- ▶ Cubra el radiador completamente con el embalaje protector.

### **Conexión**

- ▶ Conecte el radiador a la entrada de agua utilizando uniones roscadas convencionales. Respete los pares máximos permitidos de 30 Nm.

### **Puesta en marcha**

- ▶ Retire completamente el embalaje protector para la limpieza final o antes de la puesta en marcha.
- ▶ Llene el radiador y púrguelo mediante el orificio de purga (E). **¡Riesgo de escaldadura!**
- ▶ Compruebe la estanqueidad del radiador y las conexiones.

### **Conexión eléctrica (con funcionamiento eléctrico adicional)**

- ▶ Los siguientes trabajos deben ser efectuados por un electricista (según las instrucciones suministradas por separado):
  - Montaje y conexión del set eléctrico
  - Conexión del calentador de inmersión al set eléctrico

## ZH – 使用说明

### 规定用途

该散热器只能用于进行室内加热和烘干纺织品及耐热材料。

任何其它用途均为违规使用，必须予以禁止！

### 错误应用

不得将散热器作为凳子、攀爬或登高辅助设备使用。

### 安全提示

#### ⚠ 警告

##### 燃烧危险！

散热器的表面最高可达到 110 °C (230 °F)。

- ▶ 因此在接触散热器时请特别小心。

#### ⚠ 小心

排气时喷出的热水可能导致烫伤！

- ▶ 请您对面部和手部做好防护措施。

### 电动辅助运行 (IDN11)

- ▶ 不得使用损坏的连接线操作散热器。
- ▶ 确保回流已打开。加热时增加水量。
- ▶ 旋紧恒温器头。

### 维护

- ▶ 请在调试后及设备长时间停机后对散热器进行排气。

### 清洁

- ▶ 只能使用温和的非腐蚀性清洁剂。

### 投诉

- ▶ 请联系专业技工。

### 安装和维修

- ▶ 只能由专业技工进行安装和维修，以确保质保的有效性。

### 废弃处理

- ▶ 请按照回收利用办法或规定的废弃处理方法处理废旧的散热器及其配件。请遵守当地法规。

## ZH – 安装说明

只能由专业技工安装散热器。

采用电动辅助运行模式 (IDN11) 时，以下操作只能由专业电工 (符合 BGV A3) 执行：

- 安装和连接电子设备套装
- 连接加热棒和电子设备套装

### 安全提示

- ▶ 安装前请仔细阅读本说明。
- ▶ 安装完成后请将本说明转交给最终用户。
- ▶ 注意电子设备套装单独说明中的安全提示。

#### ⚠ 危险

##### 生命危险！

- ▶ 检查供应管道 (电、气、水) 的状态。
- ▶ 不得在管道上钻孔。

#### ⚠ 警告

##### 受伤危险！

- ▶ 注意散热器的重量 (参见第 35 页)。
- ▶ 25 kg 以上需使用提升装置或者由多人参与操作。

#### ⚠ 警告

##### 人身伤害和财产损失！

- ▶ 检查地面承载能力。注意注水后的散热器重量 (参见第 37 页) 和可能的附加负载。
- ▶ 检查固定材料是否适用，按照结构进行调整。
- ▶ 注意特殊要求，例如公共建筑 (校舍或类似建筑)。

### 使用条件

- ▶ 暖水加热设备的运行条件应符合 DIN 18380 “德国建筑包工合同程序 (VOB)” 的相关规定。
- ▶ 水质应符合 VDI 2035 “防止暖水加热设备损坏” 中的规定。
- ▶ 请注意 DIN 55900 “室内散热器涂层” 标准规定的潮湿空间中的安装限制。
- ▶ 散热器仅用于封闭式供暖系统。
- ▶ 只能在使用保护包装的情况下存放和运输散热器。
- ▶ 请注意散热器和周围部件之间用于空气流通的最小间距：50 mm。

采用电动辅助运行模式时：

- ▶ 注意符合 DIN VDE 0100-701 的保护区域。此外请遵守所有地方性法规。
- ▶ 只能使用允许的电压操作加热棒 (参见型号铭牌)。

### 投诉

- ▶ 请联系供应商。

### 废弃处理

- ▶ 请回收利用或按照规定处理包装及不需要的部件。请遵守当地法规。

## 技术特征

- 工作压力: 最大 6 bar
- 测试压力: 7.8 bar
- 始流温度:
  - 热水最高 110 °C (230 °F)
  - 电动辅助运行模式下最高 80 °C
- 电气连接 (采用电动辅助运行模式时):
  - 已在散热器中预安装右下方和左下方的散热棒
  - 电子设备套装的连接

## 安装

安装配有加热棒的散热器 (IDN11) 时, 注意避免弯曲或损坏电缆。

准备工作 (参见插图 1 - 9)

- ▶ 采用电动辅助运行模式时, 请确保电缆有效范围内存在按规定安装的设备插座 (230 V, 保护装置 16 A)。
- ▶ 检查所有交付产品的完整性和损坏情况。
- ▶ 准备好所需的工具。
- ▶ 安装时仅可在固定点和连接点处拆除保护包装。
- ▶ 旋入排气塞。
- ▶ 将长的紧固螺栓旋入上接头并拧紧。
- ▶ 将间隔螺栓旋入下接头并拧紧。
- ▶ 采用电动辅助运行模式时:
  - 旋出加热棒。
  - 在安装加热棒的一侧旋入 T 型件。
  - 旋入加热棒并使用 20 Nm 的拧紧扭矩拧紧。
- ▶ 安装可能包含在供货范围内的现有附件, 例如毛巾架, (参见单独的说明)。

安装上部固定装置 (参见插图 10 - 13)

- ▶ 标出钻孔点 (参见插图 A)。
- ▶ 钻孔并安装销钉。
- ▶ 在壁式轴承上旋出止动螺栓并拔去支承。
- ▶ 用内六角螺栓拧紧壁式轴承。注意钻孔的位置。
- ▶ 将支承装入壁式螺栓。注意开口的位置。
- ▶ 只能用手拧紧支承和止动螺栓。这样可以在进行调整时推动支承。

预安装下部的隔片 (参见插图 14)。

- ▶ 预安装间隔衬套中的螺纹销。
- ▶ 将带长孔的间隔衬套向下推到间隔螺栓上并在必要时用螺纹销钉固定。
- ▶ 安装散热器两侧的隔片。

悬挂并校准散热器 (参见插图 15 - 18)

- ▶ 将散热器通过螺栓挂在支承中。注意散热器要嵌入。
  - ▶ 侧向调整散热器需要推动支承。
  - ▶ 调整壁间距离需要拔出或压入支承。
  - ▶ 调整高度需要在支承上旋转调整螺栓。
- 安装下部隔片并固定散热器 (参见插图 19-30)
- ▶ 慢慢拔出下部隔片, 直至其位于支承上并正好挂住散热器。
  - ▶ 拧紧上部止动螺栓。
  - ▶ 标记隔片的下钻孔。
  - ▶ 向后压止动架并挂出散热器。安装配有加热棒的散热器 (IDN11) 时, 注意避免弯曲或损坏电缆。
  - ▶ 在下部标记上钻孔并安装销钉。
  - ▶ 拆卸散热器两侧的隔片。
  - ▶ 拧紧墙上的两个隔片。
  - ▶ 将散热器通过螺栓挂在支承中。注意散热器要嵌入。
  - ▶ 按压两侧的盖板并向后推。
  - ▶ 用螺纹销钉拧紧两个隔片。
  - ▶ 用保护包装完全覆盖散热器。

连接

- ▶ 使用商用标准的螺纹接头在水侧连接散热器。注意允许的最大拧紧扭矩为 30 Nm。

调试

- ▶ 仅可在最终清洁时或调试前完全拆除保护包装。
- ▶ 为加热器注水并通过通风装置 (E) 通风。烫伤危险!
- ▶ 检查散热器和接口的密封性。

电气连接 (采用电动辅助运行模式时)

- ▶ 以下操作只能由专业电工执行 (按照单独说明):
  - 安装和连接电子设备套装
  - 连接加热棒和电子设备套装

## PL – Instrukcja użytkowania

### Dopuszczalny zakres użytkowania

Dozwolone jest zastosowanie grzejnika wyłącznie w celu ogrzewania zamkniętych pomieszczeń oraz suszenia tekstyliów i materiałów odpornych na działanie ciepła.

Każde inne zastosowanie jest niezgodne z przeznaczeniem i tym samym niedopuszczalne.

### Nieprawidłowe użytkowanie

Grzejnik **nie** może być wykorzystywany jako miejsce do siedzenia bądź jako pomoc do wspinięcia się lub wchodzenia.

### Wskazówki dotyczące bezpieczeństwa

#### OSTRZEŻENIE

##### Niebezpieczeństwo poparzenia!

Powierzchnia grzejnika może nagrzewać się do temperatury 110°C (230°F).

- ▶ Dotykając grzejnika, należy zachować ostrożność.

#### OSTROŻNIE

##### Niebezpieczeństwo poparzenia gorącą wodą podczas odpowietrzania!

- ▶ Chronić twarz i dłonie.

### Dodatkowe zasilanie elektryczne (IDN11)

- ▶ Nie eksploatować grzejnika z uszkodzonym kablem przyłączeniowym.
- ▶ Upewnić się, że obieg powrotny jest otwarty. Podczas ogrzewania zwiększa się objętość wody.
- ▶ Zamknąć głowicę termostatyczną.

### Konserwacja

- ▶ Odpowietrzyć grzejnik po uruchomieniu i po dłuższych przerwach w użytkowaniu.

### Czyszczenie

- ▶ Używać wyłącznie łagodnych środków czyszczących niepowodujących zarysowań.

### Reklamacja

- ▶ Skontaktować się ze specjalistą.

## Montaż i naprawy

- ▶ Aby nie utracić gwarancji, wykonanie montażu i napraw należy zlecać wyłącznie wykwalifikowanemu specjalście.

## Utylizacja

- ▶ Wyeksploatowane grzejniki wraz z osprzętem należy przekazać do recyklingu lub przepisowej utylizacji. Przestrzegać lokalnych przepisów.

## PL – Instrukcja montażu

Montaż grzejnika może zostać wykonany wyłącznie przez specjalistę.

Zgodnie z przepisami BGV A3 w przypadku dodatkowego zasilania elektrycznego (IDN11) następujące czynności mogą zostać tylko przez wykwalifikowanego elektryka:

- Montaż i podłączenie zestawu elektrycznego
- Podłączenia pręta grzejnego do zestawu elektrycznego

### Wskazówki dotyczące bezpieczeństwa

- ▶ Przed montażem dokładnie przeczytać niniejszą instrukcję.
- ▶ Po zakończeniu montażu przekazać **instrukcję użytkownikowi końcowemu**.
- ▶ Przestrzegać wskazówek dotyczących bezpieczeństwa zawartych w osobnej instrukcji dołączonej do zestawu elektrycznego.

#### NIEBEZPIECZEŃSTWO

##### Śmiertelne niebezpieczeństwo!

- ▶ Sprawdzić położenie przewodów zasilających (prąd, gaz, woda).
- ▶ Nie uszkodzić przewodów podczas wiercenia.

#### OSTRZEŻENIE

##### Niebezpieczeństwo zranienia!

- ▶ Uwzględnić masę grzejnika (patrz strona 35).
- ▶ W przypadku masy przekraczającej 25 kg użyć podnośnika lub skorzystać z pomocy innych osób.

## **⚠ OSTRZEŻENIE**

### **Niebezpieczeństwo wystąpienia uszczerbku na zdrowiu i szkód materialnych!**

- ▶ Sprawdzić nośność podłoża. Uwzględnić masę **napelnionego** grzejnika (patrz strona 35) i możliwe obciążenia dodatkowe.
- ▶ Sprawdzić przydatność elementów mocujących i dostosować je do warunków montażu.
- ▶ Uwzględnić szczególne wymagania, np. dla budynków użyteczności publicznej (szkół itp.).

## **Warunki stosowania**

- ▶ Przestrzegać warunków eksploatacji instalacji grzewczych zasilanych ciepłą wodą zgodnie z normą DIN 18380 „Znormalizowane warunki zlecenia i wykonywania robót budowlanych”.
- ▶ Utrzymywać jakość wody zgodnie z VDI 2035 „Unikanie szkód w instalacjach grzewczych zasilanych ciepłą wodą”.
- ▶ Przestrzegać ograniczeń dotyczących stosowania w pomieszczeniach wilgotnych zgodnie z normą DIN 55900 „Powłoki grzejników do ogrzewania pomieszczeń”.
- ▶ Grzejniki stosować wyłącznie w zamkniętych systemach grzewczych.
- ▶ Grzejniki magazynować i transportować tylko w opakowaniu ochronnym.
- ▶ Przestrzegać minimalnych odległości pomiędzy grzejnikiem a otaczającymi go częściami w celu zachowania cyrkulacji powietrza: 50 mm.

## **W przypadku dodatkowego zasilania elektrycznego:**

- ▶ Przestrzegać stref ochronnych zgodnie z normą DIN VDE 0100-701. Przestrzegać również wszystkich przepisów lokalnych.
- ▶ Pręt grzejny eksploatować tylko z dopuszczonym napięciem (patrz tabliczka znamionowa).

## **Reklamacja**

- ▶ Zwrócić się do dostawcy.

## **Utylizacja**

- ▶ Opakowanie i niepotrzebne części przekazać do recyklingu lub przepisowej utylizacji. Przestrzegać lokalnych przepisów.

## **Właściwości techniczne**

- Ciśnienie robocze: maks. 6 bar
- Ciśnienie próbne: 7,8 bar
- Temperatura zasilania:
  - Woda gorąca do 110°C (230°F)
  - W przypadku dodatkowego zasilania elektrycznego do 80°C
- Przyłącze elektryczne (w przypadku dodatkowego zasilania elektrycznego):
  - pręt grzejny wstępnie zamontowany w grzejniku u dołu z prawej lub z lewej strony
  - Podłączenie przez zestaw elektryczny

## **Montaż**

Grzejnik z zamontowanym prętem grzejnym (IDN11) ustawić w taki sposób, aby nie zagiąć ani nie uszkodzić kabla.

## **Czynności przygotowawcze (patrz rys. 1–9)**

- ▶ W przypadku dodatkowego zasilania elektrycznego upewnić się, że w zasięgu kabla znajduje się gniazdo wtykowe zainstalowane zgodnie z przepisami (230 V, zabezpieczenie 16 A).
- ▶ Sprawdzić całość dostawy pod kątem kompletności i uszkodzeń.
- ▶ Przygotować niezbędne narzędzia.
- ▶ Do montażu zdjąć opakowanie ochronne wyłącznie z punktów mocowania i przyłączania.
- ▶ Wkręcić korek odpowietrzający.
- ▶ W górne mufy włożyć długie śruby mocujące i je dokręcić.
- ▶ W dolne mufy włożyć sworznie dystansowe i je dokręcić.
- ▶ W przypadku dodatkowego zasilania elektrycznego:
  - Wykręcić pręt grzejny.
  - Na stronie, na której ma zostać zamontowany pręt grzejny, przykręcić trójnik.
  - Przykręcić pręt grzewczy i dokręcić z momentem dokręcania 20 Nm.
- ▶ W razie konieczności zamontować akcesoria znajdujące się w zakresie dostawy, np. wieszak na ręcznik (patrz oddzielna instrukcja).

### Zamontować górne zamocowania (patrz rys. 10-13)

- ▶ Zaznaczyć punkty wiercenia (patrz rys. A).
- ▶ Nawiercić otwory i osadzić kołki.
- ▶ W zaczepach ściennych wykręcić śruby zabezpieczające i wyciągnąć uchwyty.
- ▶ Zaczepy ściennie przykręcić za pomocą śrub imbusowych. Zwrócić przy tym uwagę na położenie otworu.
- ▶ Włożyć uchwyty do zaczepów ściennych. Zwrócić przy tym uwagę na położenie otworów.
- ▶ Uchwyty dokręcić tylko ręcznie śrubami zabezpieczającymi. Dzięki temu będzie można je przesunąć podczas regulacji.

### Zamontować wstępnie uchwyt dystansowy (patrz rys. 14)

- ▶ Kołki gwintowane zamontować wstępnie w tulei dystansowej.
- ▶ Tuleję dystansową z otworem podłużnym skierowanym w dół przesunąć na sworznie dystansowe i w razie konieczności przymocować za pomocą kołków gwintowanych.
- ▶ Zamontować na grzejniku oba uchwyty dystansowe.

### Zawiesić grzejnik i wyrównać go (patrz rys. 15–18)

- ▶ Zawiesić grzejnik za pomocą śrub w uchwytach. Zwrócić przy tym uwagę, czy grzejnik został na pewno dobrze osadzony.
- ▶ Wyrównywanie grzejnika z boku: przesunąć uchwyty.
- ▶ Ustawianie odstępów od ściany: wyciągnąć lub docisnąć uchwyty.
- ▶ Ustawianie wysokości: dokręcić lub odkręcić śrubę w uchwycie.

### Zamontować dolne uchwyty dystansowe i zamocować grzejnik (patrz rys. 19-30)

- ▶ Dolne uchwyty dystansowe wyciągnąć na tyle daleko, aby opierały się o ścianę i grzejnik wisiał prosto.
- ▶ Mocno dokręcić górne śruby zabezpieczające.
- ▶ Zaznaczyć dolne punkty nawiercania otworów dla uchwytów dystansowych.
- ▶ Pałak zabezpieczający przesunąć do tyłu i zawiesić grzejnik. **Grzejnik z zamontowanym prętem grzejnym (IDN11) ustawić w taki sposób, aby nie zagiąć ani nie uszkodzić kabla.**

- ▶ Wywiercić otwory w miejscach zaznaczonych u dołu i włożyć kołki.
- ▶ Zdemontować oba uchwyty dystansowe z grzejnika.
- ▶ Oba uchwyty dystansowe mocno dokręcić do ściany.
- ▶ Zawiesić grzejnik za pomocą śrub w uchwytach. Zwrócić przy tym uwagę, czy grzejnik został na pewno dobrze osadzony.
- ▶ Docisnąć obie pokrywy i przesunąć do tyłu.
- ▶ Oba uchwyty dystansowe dokręcić za pomocą kołków gwintowanych.
- ▶ Grzejnik całkowicie przykryć opakowaniem ochronnym.

### Podłączenie

- ▶ Za pomocą dostępnych w sprzedaży połączeń śrubowych podłączyć grzejnik do instalacji wodnej. Zwrócić uwagę na maksymalne dopuszczone momenty dokręcania wynoszące 30 Nm.

### Uruchomienie

- ▶ Usunąć opakowanie ochronne do końcowego czyszczenia lub przed uruchomieniem.
- ▶ Napełnić grzejnik i odpowietrzyć przez odpowietrznik (E). **Niebezpieczeństwo poparzenia!**
- ▶ Sprawdzić szczelność grzejnika i przyłączy.

### Przyłącze elektryczne (w przypadku dodatkowego zasilania elektrycznego)

- ▶ Zlecić następujące czynności wykwalifikowanemu elektrykowi (zgodnie z oddzielnymi instrukcjami):
  - Montaż i podłączenie zestawu elektrycznego
  - Podłączenie pręta grzejnego do zestawu elektrycznego

## EL – Οδηγίες χρήσης

### Επιτρεπόμενη χρήση

Το θερμαντικό σώμα επιτρέπεται να χρησιμοποιείται μόνο για την θέρμανση εσωτερικών χώρων και το στέγνωμα υφασμάτων και θερμοανθεκτικών υλικών. Οποιαδήποτε άλλη χρήση αντίκειται στους κανονισμούς και κατά συνέπεια απαγορεύεται.

### Λανθασμένη χρήση

Το θερμαντικό σώμα **δεν** πρέπει να χρησιμοποιείται ως κάθισμα ή ως βοηθητικό μέσο σκαρφαλώματος και ανάβασης.

### Οδηγίες ασφάλειας

#### ΠΡΟΣΟΧΗ

##### **Κίνδυνος εγκαυμάτων!**

Η επιφάνεια του θερμαντικού σώματος μπορεί να φτάσει μέχρι τους 110 °C (230 °F).

- ▶ Συνιστάται προσοχή κατά την επαφή με το θερμαντικό σώμα.

#### ΠΡΟΕΙΔΟΠΟΙΗΣΗ

##### **Κίνδυνος εγκαύματος κατά την εξαέρωση λόγω εκτινασόμενου καυτού νερού!**

- ▶ Προστατεύετε το πρόσωπο και τα χέρια σας.

### Πρόσθετη ηλεκτρική λειτουργία (IDN11)

- ▶ **Μην** χρησιμοποιείτε το θερμαντικό σώμα με καλώδιο σύνδεσης που έχει υποστεί ζημία.
- ▶ Βεβαιωθείτε ότι η επιστροφή είναι ανοικτή. Κατά την θέρμανση αυξάνεται ο όγκος του νερού.
- ▶ Περιστρέψτε την κεφαλή του θερμοστάτη στην κλειστή θέση.

### Συντήρηση

- ▶ Εξαερώσετε το θερμαντικό σώμα μετά την θέση σε λειτουργία και μετά από μεγάλες διακοπές λειτουργίας.

### Καθαρισμός

- ▶ Χρησιμοποιείτε μόνο ήπια και όχι στιλβωτικά καθαριστικά.

### Παράπονα

- ▶ Απευθυνθείτε σε εξειδικευμένο τεχνικό.

### Τοποθέτηση και επισκευές

- ▶ Για να ισχύει η εγγύηση, οι εργασίες τοποθέτησης και επισκευής πρέπει να διεξάγονται αποκλειστικά από εξειδικευμένους τεχνικούς.

### Διάθεση

- ▶ Διαθέστε τα χρησιμοποιημένα θερμαντικά σώματα και τα εξαρτήματα τους σύμφωνα με τους κανονισμούς ανακύκλωσης ή τα τοπικά πρότυπα. Λάβετε υπόψη σας τους τοπικούς κανονισμούς.

## EL - Οδηγίες τοποθέτησης

Η τοποθέτηση του θερμαντικού σώματος πρέπει να διεξαχθεί αποκλειστικά από εξειδικευμένο τεχνικό. Όσον αφορά στην πρόσθετη ηλεκτρική λειτουργία (IDN11) οι παρακάτω ενέργειες επιτρέπεται να διεξάγονται αποκλειστικά από εξειδικευμένο ηλεκτρολόγο σύμφωνα με τον κανονισμό BGV A3:

- Τοποθέτηση και σύνδεση του ηλεκτρικού σετ
- Σύνδεση της θερμαντικής ράβδου στο ηλεκτρικό σετ

### Οδηγίες ασφάλειας

- ▶ Πριν από την τοποθέτηση διαβάστε προσεκτικά τις παρούσες οδηγίες.
- ▶ Μετά τη συναρμολόγηση παραδώστε **τις οδηγίες στον τελικό χρήστη**.
- ▶ Λάβετε υπόψη σας τις οδηγίες ασφαλείας των ξεχωριστών οδηγιών χρήσης του ηλεκτρικού σετ.

#### ΚΙΝΔΥΝΟΣ

##### **Κίνδυνος για την ζωή!**

- ▶ Ελέγξτε την θέση των αγωγών τροφοδοσίας (ρεύματος, αερίου, νερού).
- ▶ Μην τρυπάτε τους αγωγούς.

#### ΠΡΟΣΟΧΗ

##### **Κίνδυνος τραυματισμού!**

- ▶ Λάβετε υπόψη σας το βάρος του θερμαντικού σώματος (βλέπε σελίδα 35).
- ▶ Από βάρος 25kg και πάνω χρησιμοποιείτε εξοπλισμό ανέλκυσης ή ζητάτε βοήθεια από τρίτα άτομα.

#### ΠΡΟΣΟΧΗ

##### **Σωματικές βλάβες και υλικές ζημιές!**

- ▶ Ελέγξτε την αντοχή του υποδαπέδου. Λάβετε υπόψη σας το βάρος του θερμαντικού σώματος **όταν αυτό είναι γεμάτο** (βλέπε σελίδα 35) καθώς και πιθανά πρόσθετα φορτία.
- ▶ Ελέγξτε την καταλληλότητα των υλικών στερέωσης και την εναρμόνισή τους με την κατάσταση του οικοδομήματος.
- ▶ Λάβετε υπόψη σας τυχόν ειδικές απαιτήσεις, π.χ. για δημόσια κτήρια (σχολεία κ.α.).

## Προϋποθέσεις χρήσης

- ▶ Τηρείτε τις προϋποθέσεις χρήσης για εγκαταστάσεις θέρμανσης ζεστού νερού σύμφωνα με το πρότυπο DIN 18380 "VOB Κανονισμός ανάθεσης και σύμβασης για δομικές εργασίες".
- ▶ Τηρείτε τις προδιαγραφές σύστασης νερού σύμφωνα με το VDI 2035 "Αποφυγή ζημιών σε εγκαταστάσεις θέρμανσης ζεστού νερού".
- ▶ Λάβετε υπόψη σας τα όρια χρήσης σε χώρους με υγρασία σύμφωνα με την οδηγία DIN 55900 "Επικάλυψη θερμαντικών σωμάτων χώρου".
- ▶ Χρησιμοποιείτε τα θερμαντικά σώματα μόνο σε κλειστά συστήματα θέρμανσης.
- ▶ Αποθηκεύετε και μεταφέρετε τα θερμαντικά σώματα μόνο στην συσκευασία προστασίας.
- ▶ Λάβετε υπόψη σας την ελάχιστη απόσταση μεταξύ του θερμαντικού σώματος και των εξαρτημάτων για την κυκλοφορία του αέρα: 50 mm.

### Όταν υπάρχει πρόσθετη ηλεκτρική λειτουργία:

- ▶ Λάβετε υπόψη σας τις περιοχές προστασίας σύμφωνα με το πρότυπο DIN VDE 0100-701. Παράλληλα λάβετε υπόψη σας και όλους τους τοπικούς κανονισμούς.
- ▶ Η ράβδος θέρμανσης επιτρέπεται να λειτουργεί μόνον στην επιτρεπόμενη τάση (βλέπε πινακίδα Τύπου).

## Παράπονα

- ▶ Απευθυνθείτε στον προμηθευτή.

## Διάθεση

- ▶ Διαθέστε το υλικό συσκευασίας και τα μη απαραίτητα εξαρτήματα στα σημεία ανακύκλωσης ή στα προβλεπόμενα σημεία διάθεσης. Λάβετε υπόψη σας τους τοπικούς κανονισμούς.

## Τεχνικά χαρακτηριστικά

- Πίεση λειτουργίας: μέγιστη 6 bar
- Πίεση ελέγχου: 7,8 bar
- Θερμοκρασία εισροής:
  - Ζεστό νερό 110 °C (230 °F)
  - σε πρόσθετη ηλεκτρική λειτουργία μέχρι 80 °C
- Ηλεκτρική σύνδεση (με πρόσθετη ηλεκτρική λειτουργία):
  - Η θερμαντική ράβδος είναι προεγκατεστημένη κάτω δεξιά ή αριστερά στο θερμαντικό σώμα
  - Σύνδεση μέσω του ηλεκτρικού σετ

## Εγκατάσταση

Τοποθετήστε με τέτοιο τρόπο το θερμαντικό σώμα με την εγκατεστημένη θερμαντική ράβδο (IDN11), ώστε να μην τσακίζει ή καταστρέφεται το καλώδιο.

### Προπαρασκευαστικές ενέργειες (βλέπε εικ. 1–9)

- ▶ Με την πρόσθετη ηλεκτρική λειτουργία βεβαιωθείτε, ότι σε απόσταση αντίστοιχη με το μήκος του καλωδίου υπάρχει εγκατεστημένη πρίζα σύμφωνα με τους κανονισμούς (230 V, με ασφάλεια 16A).
- ▶ Ελέγξτε την πληρότητα των περιεχομένων και την κατάστασή τους.
- ▶ Προετοιμάστε τα απαραίτητα εργαλεία.
- ▶ Κατά την τοποθέτηση απομακρύνετε τη συσκευασία προστασίας μόνο από τα σημεία στερέωσης και σύνδεσης.
- ▶ Βιδώστε το πώμα εξαερισμού.
- ▶ Βιδώστε τις μακριές βίδες στερέωσης στις επάνω συζεύξεις και στερεώστε.
- ▶ Βιδώστε τους πείρους απόστασης στις κάτω συζεύξεις και στερεώστε.
- ▶ Όταν υπάρχει πρόσθετη ηλεκτρική λειτουργία:
  - Ξεβιδώστε την θερμαντική ράβδο.
  - Βιδώστε το τεμάχιο T στην πλευρά, όπου πρέπει να είναι εγκατεστημένη η θερμαντική ράβδος.
  - Βιδώστε την θερμαντική ράβδο και σφίξτε με ροπή 20Nm.
- ▶ Αν χρειάζεται τοποθετήστε τα αξεσουάρ που υπάρχουν στην συσκευασία παράδοσης π.χ. ράβδο χειροπετσετών (βλέπε ξεχωριστές οδηγίες χρήσης).

### Τοποθετήστε τους επάνω συνδετήρες (βλέπε εικ. 10–13)

- ▶ Σημειώστε τα σημεία διάτρησης (βλέπε εικ. Α).
- ▶ Ανοίξτε τις τρύπες και τοποθετήστε τα ούπα.
- ▶ Στις βάσεις τοίχου ξεβιδώστε τις βίδες ασφαλείας και αφαιρέστε τις υποδοχές.
- ▶ Βιδώστε τις βάσεις τοίχου με εξαγωνικές βίδες. Προσέξτε την θέση της διάτρησης.
- ▶ Τοποθετήστε τις υποδοχές στις βάσεις τοίχου. Προσέξτε την θέση των οπών.
- ▶ Βιδώστε τις υποδοχές με τις βίδες ασφαλείας μόνο με το χέρι. Έτσι μπορούν οι υποδοχές να σπρωχθούν για την ευθυγράμμιση.



## Προεγκαταστήστε την κάτω βάση απόστασης (βλέπε εικ. 14)

- ▶ Προεγκαταστήστε τον πείρο σπειρώματος στο χιτώνιο απόστασης.
- ▶ Σπρώξτε το χιτώνιο απόστασης με την διαμήκη οπή προς τα κάτω στα μπουλόνια απόστασης και αν χρειάζεται στερεώστε με πείρους σπειρώματος.
- ▶ Στερεώστε και τις δύο βάσεις απόστασης στο θερμαντικό σώμα.

## Αναρτήστε το θερμαντικό σώμα και ευθυγραμμίστε το (βλέπε εικ. 15–18)

- ▶ Αναρτήστε το θερμαντικό σώμα από τις βίδες στην υποδοχή. Προσέξτε το θερμαντικό σώμα να μαγκώσει.
- ▶ Για να ευθυγραμμίσετε πλευρικά το θερμαντικό σώμα: σπρώξτε τις υποδοχές.
- ▶ Για να ρυθμίσετε την απόσταση τοίχου: βγάλτε τις υποδοχές ή πιέστε.
- ▶ Για να ρυθμίσετε το ύψος: περιστρέψτε στην υποδοχή την βίδα ρύθμισης.

## Τοποθετήστε την κάτω βάση απόστασης και στερεώστε το θερμαντικό σώμα (βλέπε εικ. 19–30)

- ▶ Σπρώξτε την κάτω βάση απόστασης τόσο προς τα έξω, μέχρι εκείνη να ακουμπάει στον τοίχο και το θερμαντικό σώμα να στέκεται ίσιο.
- ▶ Σφίξτε καλά τις επάνω βίδες ασφαλείας.
- ▶ Σημειώστε τις κάτω οπές διατήρησης για τις βάσεις απόστασης.
- ▶ Πιέστε τον βραχίονα ασφαλείας προς τα πίσω και αναρτήστε το θερμαντικό σώμα. **Τοποθετήστε με τέτοιο τρόπο το θερμαντικό σώμα με την εγκατεστημένη θερμαντική ράβδο (IDN11), ώστε να μην τσακίζει ή καταστρέφεται το καλώδιο.**
- ▶ Στις κάτω σημάνσεις ανοίξτε τις τρύπες και τοποθετήστε τα ούπα.
- ▶ Αφαιρέστε και τις δύο βάσεις απόστασης από το θερμαντικό σώμα.
- ▶ Βιδώστε καλά και τις δύο βάσεις απόστασης στον τοίχο.
- ▶ Αναρτήστε το θερμαντικό σώμα από τις βίδες στην υποδοχή. Προσέξτε το θερμαντικό σώμα να μαγκώσει.
- ▶ Πιέστε και τα δύο καπάκια κάλυψης και σπρώξτε προς τα πίσω.
- ▶ Βιδώστε καλά και τις δύο βάσεις απόστασης με πείρους σπειρώματος.
- ▶ Καλύψτε ολόκληρο το θερμαντικό σώμα με την συσκευασία προστασίας.

## Σύνδεση

- ▶ Συνδέστε το θερμαντικό σώμα από την πλευρά του νερού χρησιμοποιώντας απλές βίδες. Προσέξτε την μέγιστη επιτρεπόμενη ροπή στρέψης σύσφιξης των 30 Nm.

## Θέση σε λειτουργία

- ▶ Απομακρύνετε εντελώς τη συσκευασία προστασίας μετά τον τελικό καθαρισμό ή πριν τη θέση σε λειτουργία.
- ▶ Πληρώστε το θερμαντικό σώμα και εξαερώστε από τον εξαερισμό (E). **Κίνδυνος εγκαύματος!**
- ▶ Ελέγξτε την στεγανότητα του θερμαντικού σώματος και των συνδέσεων.

## Ηλεκτρική σύνδεση (με πρόσθετη ηλεκτρική λειτουργία)

- ▶ Αναθέστε τις παρακάτω ενέργειες σε εξειδικευμένο ηλεκτρολόγο (σύμφωνα με τις ξεχωριστές οδηγίες):
  - Τοποθέτηση και σύνδεση του ηλεκτρικού σετ
  - Σύνδεση της θερμαντικής ράβδου στο ηλεκτρικό σετ

#### اولین بار استفاده

- ◀ بسته بندی محافظ را برای تمیزکاری نهایی یا راه اندازی به طور کامل جدا کنید.
- ◀ رادیاتور را پر کرده و هواگیری کنید (E). **خطر سوختگی!**
- ◀ رادیاتور و اتصالات موجود را از نظر وجود نشتی بررسی کنید.

#### اتصال الکتریکی (در عملیات الکتریکی اضافی)

- ◀ انجام کارهای زیر را به تکنسین برق واگذار نمایید (با توجه به دفترچه‌های راهنمای مجزا):
  - نصب و وصل ست الکتریکی
  - نصب المنت داغ کننده روی ست الکتریکی

## در صورت بکارگیری اضافی:

- بر اساس استانداردهای EDV NID 107-0010 به مناطق حفاظتی توجه کنید. علاوه بر این، همه مقررات محلی را رعایت نمایید.
- راهاندازی هیتر فقط باید با ولتاژ مجاز باشد (به پلاک مشخصات رجوع کنید).

## هنگام بروز مشکلات

- با فروشنده تماس بگیرید.

## دور انداختن

- بسته بندی و قطعاتی را که به آنها نیاز ندارید، به مرکز بازیافت یا تأسیسات مجاز مدیریت زباله ببرید. به قوانین محلی توجه کنید.

## مشخصات فنی

- فشار کاری: حد اکثر 6 بار
- فشار آزمون: 8,7 بار
- دمای جریان رفت:
  - آب داغ تا 011 درجه سانتیگراد (032 درجه فارنهایت)
  - در عملیات الکتریکی اضافی تا 08 درجه سانتیگراد
- اتصال الکتریکی (در عملیات الکتریکی اضافی):
  - هیتر از پیش پایین رادیاتور سمت راست یا چپ مونتاژ شده است
  - وصل از طریق ست الکتریکی

## نصب

رادیاتوری را که هیتر روی آن سوار شده است (11NDI) طوری از جا بردارید که سیم پیچ نخورد یا آسیب نبیند.

## عملیات آماده سازی (به تصاویر 9-1 رجوع شود)

- در خصوص عملیات الکتریکی اضافی اطمینان حاصل کنید که مطابق با مقررات در محدوده‌ای که طول کابل مورد سرجیه اتصال نصب شده (032 ولت، فیوز 61 آمپر) در دسترس باشد.
- کامل و سالم بودن بسته ارسالی را بررسی کنید.
- ابزار لازم را آماده کنید.
- بسته بندی محافظ را هنگام نصب فقط از نقاط اتصال و بست جدا کنید.
- مسدودکننده هواگیر را پیچ کنید.
- پیچ‌های اتصال دراز را در بوش‌های بالایی پیچ کرده و محکم کنید.
- پیچ و مهره‌های جداکننده را در بوش‌های پایینی پیچ کرده و محکم کنید.
- در صورت بکارگیری اضافی:
  - پیچ هیتر را باز کنید.
  - در آن قسمتی که هیتر باید مونتاژ شود، قطعه T شکل را پیچ کنید.
  - هیتر را پیچ کرده و با گشتاوری برابر mN 02 محکم کنید.
- چنانچه در بسته ارسالی لوازم جانبی، مثلاً جای حوله، موجود بود، آنها را نصب کنید (به راهنمای مجزا در این خصوص مراجعه کنید).

## اتصالات بالایی را نصب کنید (به تصاویر 01-31 رجوع شود)

- نقاط درل کردن را رسم کنید (به تصویر A رجوع شود).
- سوراخ‌ها را درل و رول پلاک را جاگذاری کنید.
- پیچ ضامن‌های روی دیوار حامل را باز کنید و نگهدارنده‌ها را بیرون بکشید.
- با پیچ آلن دیوار حامل را پیچ کنید. به محل درل توجه کنید.
- نگهدارنده‌ها را روی دیوار حامل بگذارید. به محل روزنه‌ها توجه کنید.
- پیچ‌های ضامن را روی نگهدارنده‌ها گذاشته و با دست محکم کنید. به این ترتیب می‌توانید برای تراز کردن نگهدارنده‌ها را جابجا کنید.

## جداکننده پایینی را نصب کنید (به تصویر 41 رجوع شود)

- گراب پیچ‌ها را در غلاف جداکننده نصب کنید.
- غلاف جداکننده را در حالیکه سوراخ دراز آن رو به پایین است، روی پیچ و مهره جداکننده بپرانید و در صورت نیاز با گراب پیچ ثابت کنید.
- هر دو جداکننده را روی رادیاتور نصب کنید.

## رادیاتور را در محل قرار دهید و تراز کنید (به تصاویر 51-81 رجوع شود)

- رادیاتور را روی پیچ‌های مخصوص نگهدارنده قرار دهید. توجه داشته باشید که رادیاتور جا بیفتد.
- برای تراز کردن جانی رادیاتور: نگهدارنده‌ها را جابجا کنید.
- برای تنظیم فاصله از دیوار: نگهدارنده‌ها را بیرون بکشید یا به داخل فشار دهید.

- برای تنظیم ارتفاع: پیچ تنظیم روی نگهدارنده را ببینانید.

## جداکننده پایینی را نصب کرده و رادیاتور را محکم کنید

### (به تصاویر 91-03 رجوع شود)

- جداکننده پایینی را آنگذر بیرون بکشید که روی دیوار قرار بگیرد و رادیاتور در حالت عمود باشد.
- پیچ‌های ضامن بالایی را محکم کنید.
- برای جداکننده در قسمت پایین جای سوراخ درل را مشخص کنید.
- ضامن را به سمت پایین فشار دهید و رادیاتور را از جا بردارید. رادیاتوری را که هیتر روی آن سوار شده است (11NDI) طوری از جا بردارید که سیم پیچ نخورد یا آسیب نیبند.
- نقاط مشخص شده در پایین را درل کنید و رول پلاک را در محل مناسب قرار دهید.
- هر دو جداکننده را از روی رادیاتور بردارید.
- هر دو جداکننده را روی دیوار پیچ کنید.
- رادیاتور را روی پیچ‌های مخصوص نگهدارنده قرار دهید. توجه داشته باشید که رادیاتور جا بیفتد.
- هر دو سرپوش را فشار داده و به عقب هل دهید.
- هر دو جداکننده را با پیچ گراب محکم کنید.
- پوشش محافظ رادیاتور را به طور کامل بردارید.

## اتصال

- اتصالات آبی رادیاتور را با پیچ و مهره‌های معمول در بازار وصل نمایید. برای انجام این کار به حداکثر گشتاور مجاز بالغ بر 03 mN توجه داشته باشید.

## AF - دستور العمل ها

### استفاده صحیح

از رادیاتور صرفاً باید برای گرمایش فضای داخلی و برای خشک کردن منسوجات و مواد مقاوم در برابر حرارت استفاده نمود. هرگونه استفاده دیگر نامناسب بوده و بنابراین ممنوع است.

### استفاده نادرست

این رادیاتور برای نشستن، رفتن روی آن، یا استفاده از آن برای بالا رفتن، مناسب نیست.

### تدابیر ایمنی

#### ⚠ هشدار

#### خطر سوختگی!

سطح رادیاتور می تواند تا 011 درجه سانتیگراد (032 درجه فارنهایت) داغ شود.  
◀ هنگام لمس کردن سطح رادیاتور مراقب باشید.

#### ⚠ توجه

هنگام هواگیری و تخلیه رادیاتور، خطر سوختگی ناشی از پاشیدن آب داغ به اطراف، وجود دارد!  
از صورت و دستان خود محافظت کنید.

### در صورت بکارگیری اضافی (11NDI)

- ◀ رادیاتور را با کابل آسیب دیده به کار نگیرید.
- ◀ اطمینان حاصل فرمائید که دور پس زن آزاد باشد. هنگام فرآیند گرمایش حجم آب افزایش می یابد.
- ◀ سر ترموستات را چرخانده تا بسته شود.

### نگهداری

- ◀ هواگیری رادیاتور را بعد از نصب و پس از وقفه طولانی مدت در استفاده انجام دهید.

### تمیز کردن

- ◀ فقط از پاک کننده های ملایم و غیرخورنده استفاده کنید.

### هنگام بروز مشکلات

- ◀ با سرویسکار متخصص مجاز تماس بگیرید.

### نصب و تعمیرات

- ◀ نصب و تعمیرات صرفاً باید توسط سرویسکاران مجاز انجام شود تا ضمانت نامه شما از درجه اعتبار ساقط نشود.

### دور انداختن

- ◀ رادیاتور و لوازم جانبی مستعمل آن را به مرکز بازیافت یا تأسیسات مجاز مدیریت زباله ببرید. مقررات محلی را رعایت کنید.

## AF - نصب

نصب رادیاتور باید صرفاً توسط سرویسکار مجاز انجام شود. برای عملیات الکتریکی اضافی (11NDI)، اقدامات زیر فقط می بایست توسط تکنسین برق واجد شرایط مطابق با استاندارد 3A VGB صورت بگیرند:

- نصب و وصل ست الکتریکی
- نصب المنت داغ کننده روی ست الکتریکی

### تدابیر ایمنی

- ◀ پیش از نصب، این دفترچه راهنما را با دقت بخوانید.
- ◀ پس از مونتاژ چپ دستور العمل ها را به کاربر نهایی.
- ◀ نکات ایمنی موجود در دستور العمل جداگانه ست الکتریکی را مورد توجه قرار دهید.

#### ⚠ خطر

#### خطر مرگ!

- ◀ وضعیت لوله کشی های (گاز و آب و سیم کشی ها را) بررسی کنید.
- ◀ سیم ها و لوله ها را سوراخ نکنید.

#### ⚠ هشدار

#### خطر مصدومیت!

- ◀ به وزن رادیاتور توجه کنید (رجوع به صفحه 73).
- ◀ چنانچه وزن رادیاتور بیشتر از 52 کیلوگرم بود، آن را با تجهیزات مخصوص و با چند نفری بلند کنید.

#### ⚠ هشدار

#### خطر جانی و خسارات مالی!

- ◀ ثبات سطح زیرین را بررسی کنید. به وزن رادیاتور در حالت پر (رجوع به صفحه 73) و بار اضافی ممکن توجه کنید.
- ◀ وسایل مخصوص بست را بررسی کنید که مناسب بوده و با ساختار نصب متناسب باشند.
- ◀ به شرایط و الزامات ویژه، به عنوان مثال برای مکان های عمومی (مدارس و مشابه آن) توجه کنید.

### شرایط

- ◀ استاندارد "BOV" 08381 NID دستور العمل های مربوط به قراردادهای ساخت و ساز " در خصوص شرایط کاری تجهیزات گرمایشی آب گرم مصرفی را رعایت کنید.
- ◀ استاندارد "IDV 5302" مربوط به جلوگیری از آسیب دیدگی تجهیزات گرمایشی آب گرم مصرفی" را رعایت کنید.
- ◀ با توجه به استاندارد "00955 NID" مربوط به روکش های رادیاتور" به محدودیت های عملیاتی در فضاهای مرطوب توجه کنید.
- ◀ فقط در سیستم های بسته گرمایشی رادیاتور استفاده شود.
- ◀ رادیاتور را فقط در بسته بندی محافظ نگهداری و حمل کنید.
- ◀ به حداقل فاصله لازم بین رادیاتور و وسایل اطراف جهت گردش و جریان هوا دقت کنید: 05 میلی متر.

A

Rückansicht • View from the rear • Vue arrière • Vista posteriore  
 Вид сзади • Pohled zezadu • Achteraanzicht • Vista de atrás  
 后视图 • Widok z tyłu • Πίσω όψη • نما از پشت

IDN10

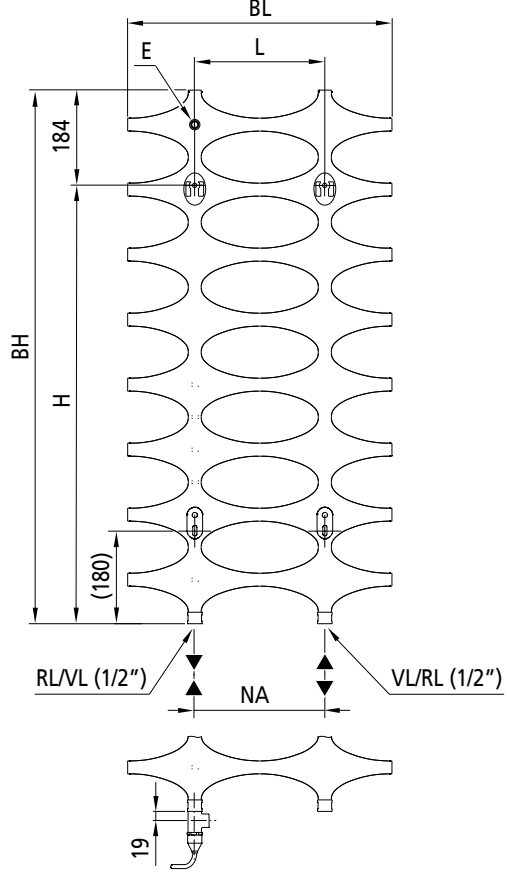
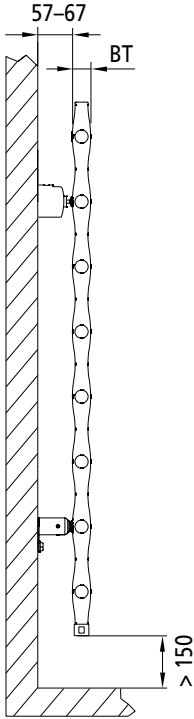

IDN11

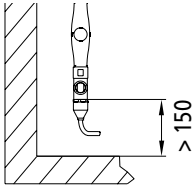

BH [mm]	BL [mm]	BT [mm]	L [mm]	L/2 [mm]	H [mm]	NA [mm]	V [l]	G [kg]
776	508	35	250	125	592	250	3,7	5,1
1151	508	35	250	125	967	250	5,5	7,6
1151	758	35	500	250	967	500	8,1	11,3
1526	508	35	250	125	1342	250	7,1	10,2
1526	758	35	500	250	1342	500	10,9	14,9
1901	508	35	250	125	1717	250	9,1	12,5
1901	758	35	500	250	1717	500	13,6	18,6

- G Gewicht (leer) • Weight (empty) • Poids (à vide) • Peso (vuoto) • вес (в порожнем состоянии) • Hmotnost (v prázd. stavu) • Gewicht (leeg) • Peso (vacío) • 重量 (清空时) • Masa (stan pusty) • Βάρος (άδειο) • وزن (در حالت خالی)
- V Wasserinhalt • Water content • Contenu liquide • Contenuto d'acqua • вмещающее количество воды • Objem vody • Watervolume • Contenido de agua • 含水量 • Ilość wody • Περιεχόμενο νερού • میزان آب

**IDN11**

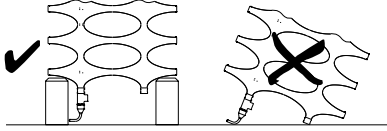

**1 IDN10**

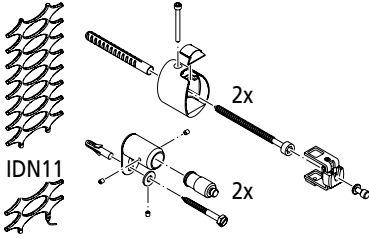

**2**

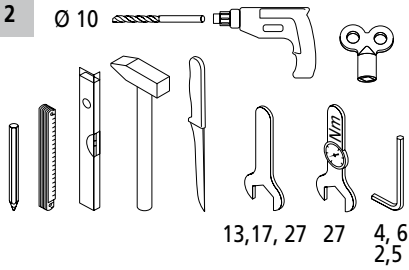

**3**

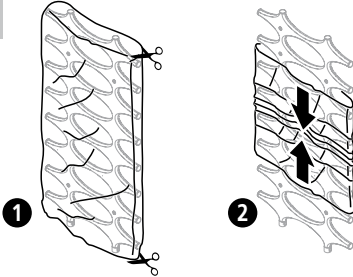

**4**

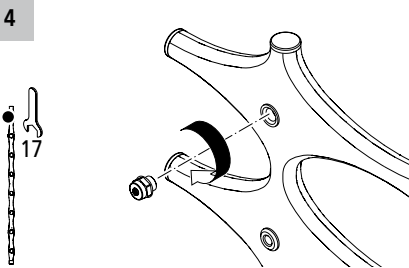

**5**

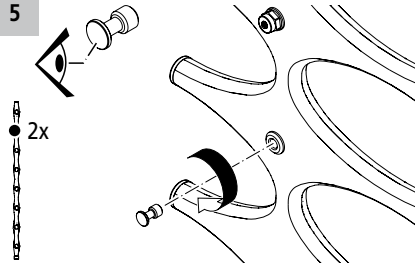

**6**

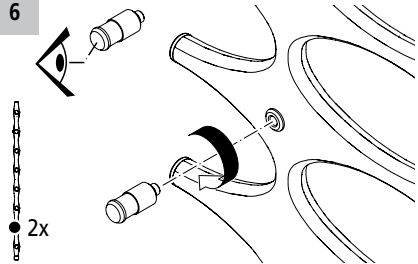

**7**

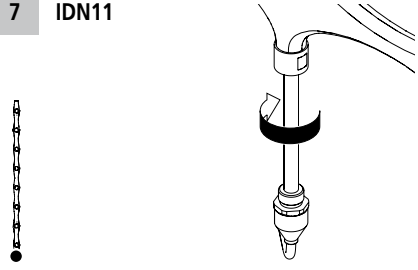

**8**

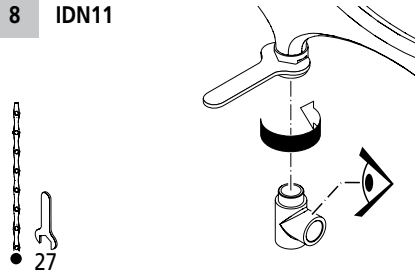

**9**

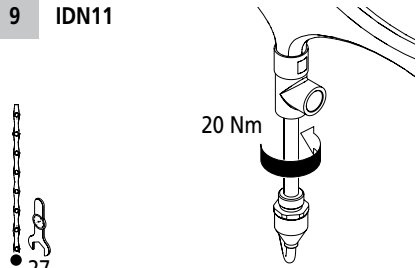

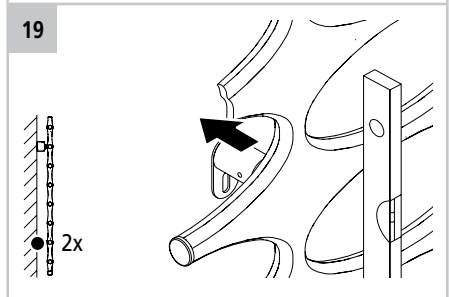
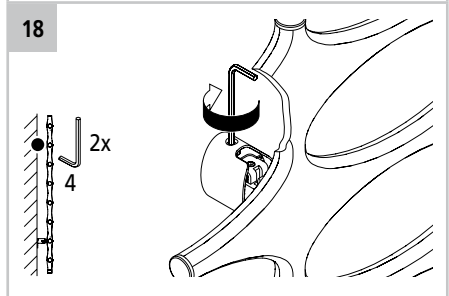
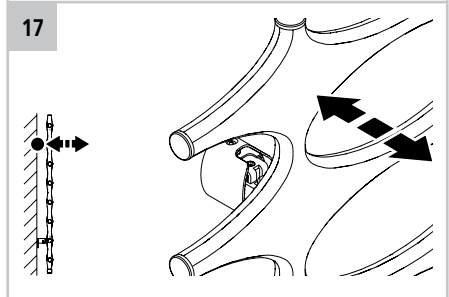
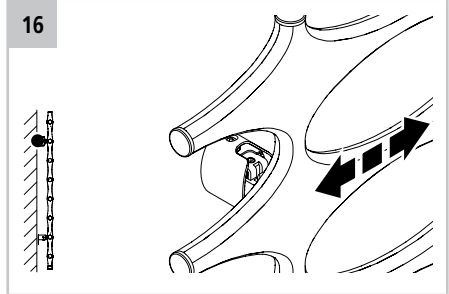
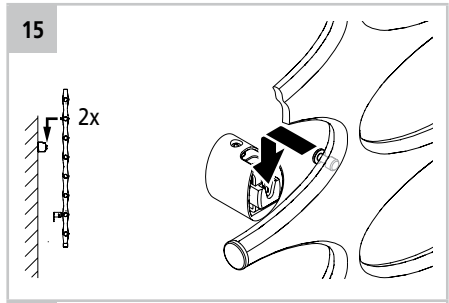
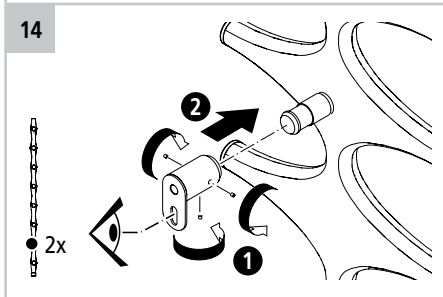
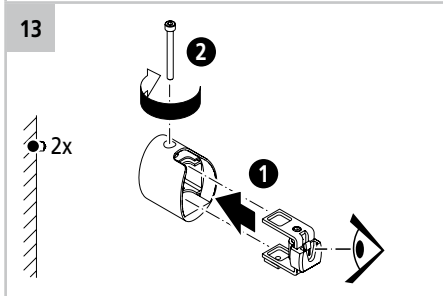
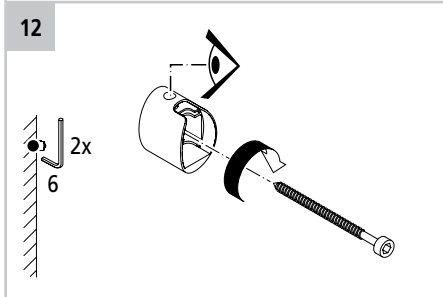
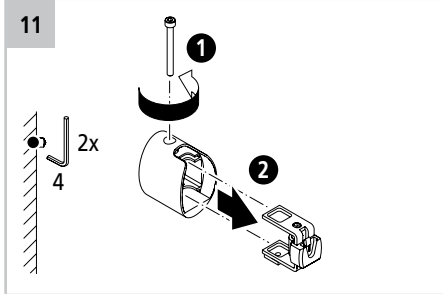
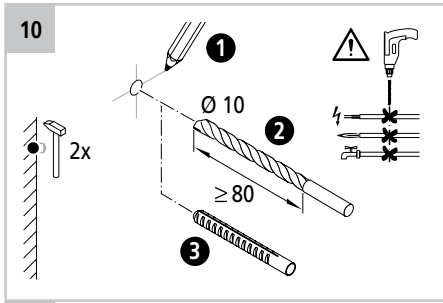

20

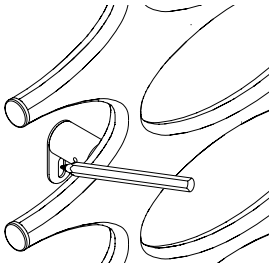
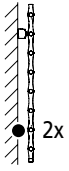

21

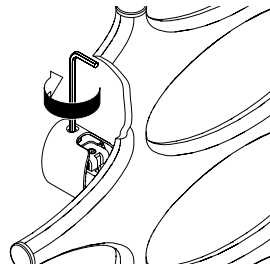
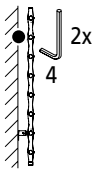

22

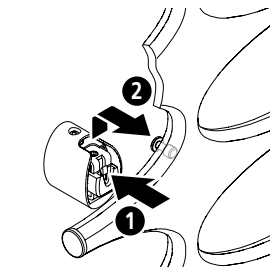
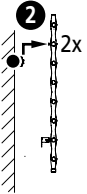

23

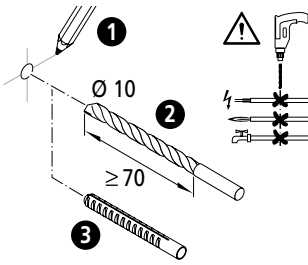
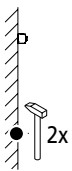

24

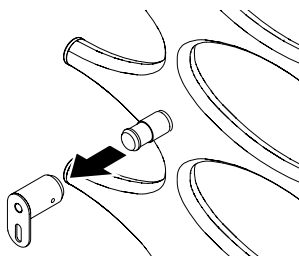

25

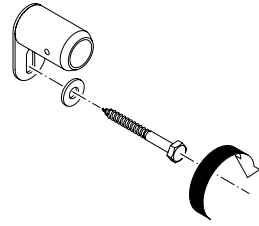
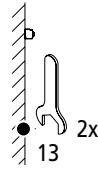

26

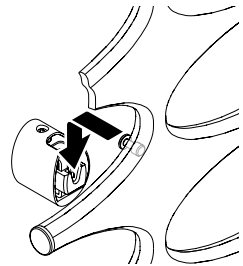
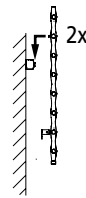

27

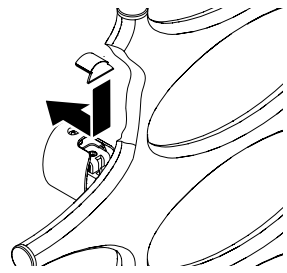
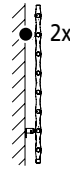

28

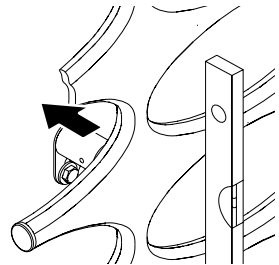
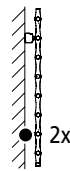

29

